

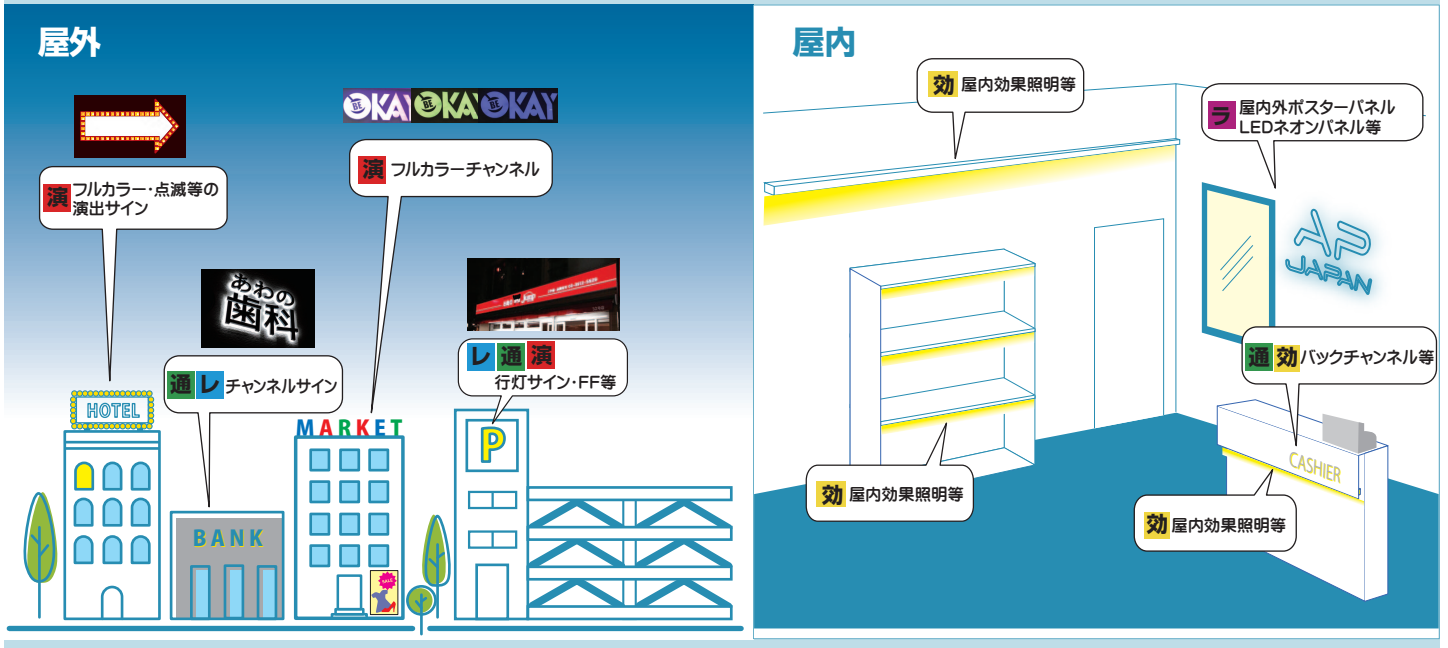

AP-JAPAN LED Product General catalog

LED 製品総合カタログ

街の様々なシチュエーションに・・・



製品種類

レンズLEDモジュール P01~08

- 100V-AP12L
- 100V-APLL
- 100V-APCL
- 100V-APLW1-Mini
- 12V-APLL
- 12V-APLW1
- APCU-350/700

通常LEDモジュール P09~16

- 100V-10NSP
- 100V-12NSP
- 100V-3NSP-Mini
- 100V-ACNB-V2
- 100V-APDL
- 12V-APJ2
- 12V-APJ3
- 12V-APJ4
- 12V-APJ3-Mini
- 12V-APJ1

効果照明 LEDモジュール P17~22

バー・フレキシブルLED

専用部材 ※屋内使用

- 100V-21P-150-HP

- 24V-TFL-10
- 24V-TFL-R・G・B
- 24V-TFL-RGB
- フレキシブルLEDオプション
- 24V-RCBAR

- 12V-LB13S-L480

演出LEDモジュール P23~32

- 100V-NBL
- 24V-12NSP-TF
- 24V点滅用コントローラー
- パノラマフルカラー投光器
- 12V-APJ3-R・G・B
- 12V-APJ3-RGB
- 12V-APJ4-RGB
- 12V-TFL-PM-V2
- 12V-APJ3-Pano
- 12V-PANB-600/1200
- 12V-APPM-RGB
- 12V-APPM-RGB-V2
- 調光器、コントローラー類

電源類・パーツ P39~43

- 電源・プロテクター
- 部材

ライトパネル P33~38

- 屋内用フレームレスタイプ (イルミスα / RGB)
- 屋内用フレームタイプ (SL70、SB45)
- 防水フレームタイプ (SO100、SO300)

他サービス・電光掲示板 P44~49

- 施工サービス (行灯看板・施工補助)
- チャンネル文字制作サービス
- ネオン風サインパネル制作サービス
- 電光掲示板
- 色温度 / 演色性イメージ表...etc / マーク説明
- 会社概要

100V-AP12L / APLL / APCL / APLW1-Mini
12V-APLL / 12V-APLW1 / 定電流 APCU-350/700

レンズモジュール・型番

写 真	型 番	備 考	ページ
	100V-AP12L 100ボルト - エービー12エル	[100Vレンズモジュール] 6,500K ○ 3,000K ●	P02
	100V-APLL 100ボルト - エービーエルエル	[100Vレンズモジュール] 6,500K ○ 5,000K ○ 3,000K ●	P03
	100V-APCL NEW 100ボルト - エービーシーエル	[100Vレンズモジュール] 6,500K ○ 3,000K ●	P04
	100V-APLW1-Mini 100ボルト - エービーエルダブル1-ミニ	[100Vレンズモジュール] 6,500K ○ 3,000K ● 6,500K 100pitch ○	P05
	12V-APLL NEW 12ボルト - エービーエルエル	[12Vレンズモジュール] 6,500K ○	P06
	12V-APLW1 NEW 12ボルト - エービーエルダブル1	[12Vレンズモジュール] 6,500K ○	P07
	APCU-350/700 エーピーシーユー-350/700	[定電流レンズモジュール] 6,500K ○	P08

※記載内容は、改良その他により予告なく変更する場合がありますので、あらかじめご了承ください。



100V-AP12L

100ボルト - エーピー12エル

- ・ハイパワーレンズモジュール
- ・スイッチング電源不要で、最大90個までの連結が可能
- ・照射角165°と広角で従来より少ない個数で明るく照射、簡単施工
- ・偶数個で使用 (2個 1回路)



色温度	光源色
6500K	昼光色
3000K	電球色

品番表記 **100V - AP12L - 6500K**
 駆動電圧 シリーズ名 光源色

推奨厚み **150mm~300mm程度**

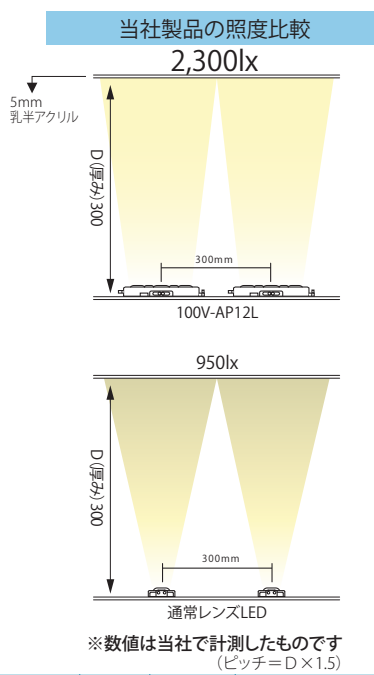
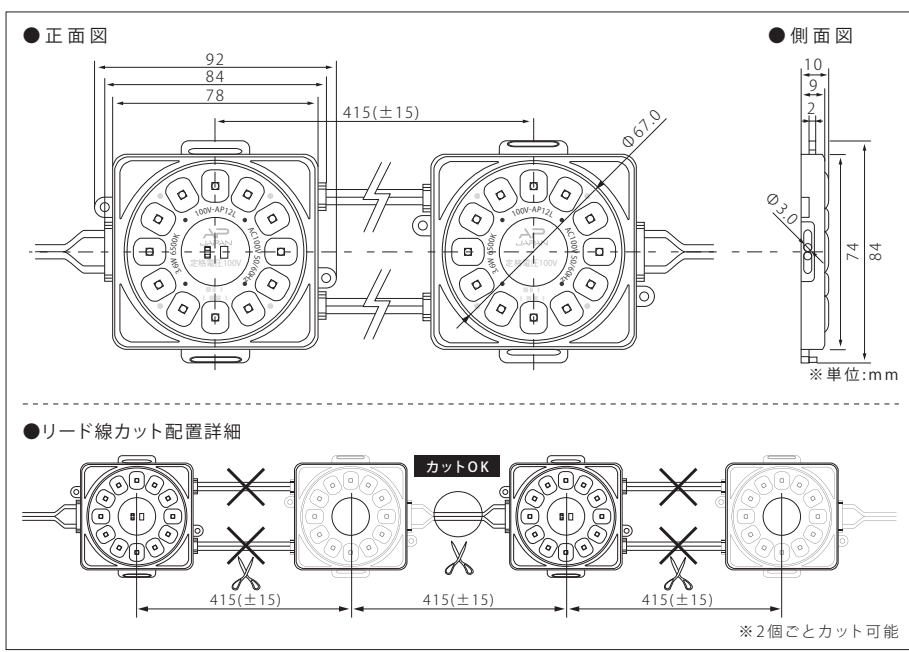

モデル名	カラー	色温度	LED数	入力電圧	入力電力	入力電流	照射角度	寸法 W×H×D(mm)	重量	最大連結数	使用温度
100V-AP12L-6500K	白	6,500K	12球	100V	7W (2個使用時)	0.07A	165°	92×84×10	80g	90個	-20℃ ~ 60℃
100V-AP12L-3000K	電球色	3,000K									

カラーはイメージです

<注意事項> ※屋内外照とは、屋外に取付ける箱型看板の中に、設置する照明として使えるものことです。※この製品は、防水機能はありますが、屋外露出では使用できません。



100V-APLL

100ボルト - エーピーエルエル

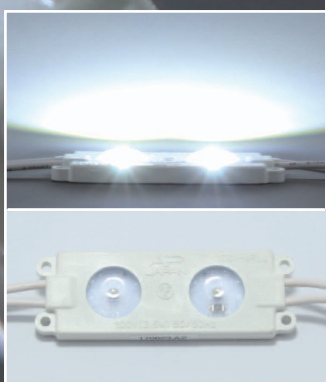

- AC100V直結のレンズLEDモジュール
- 照射角165°と広角で従来より少ない個数で明るく照射、簡単施工
- スwitching電源不要で、最大90個までの連結が可能
- 1個ごとにカットして使用可能

<参考ピッチ D (厚み) ×1.8>

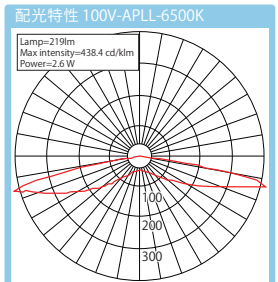

色温度	光源色
6500K	昼光色
5000K	昼白色
3000K	電球色

品番表記 **100V - APLL - 6500K**
 駆動電圧 シリズ名 光源色

推奨厚み **70mm~150mm程度**

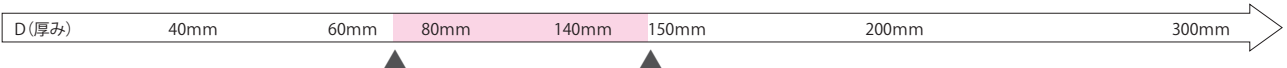
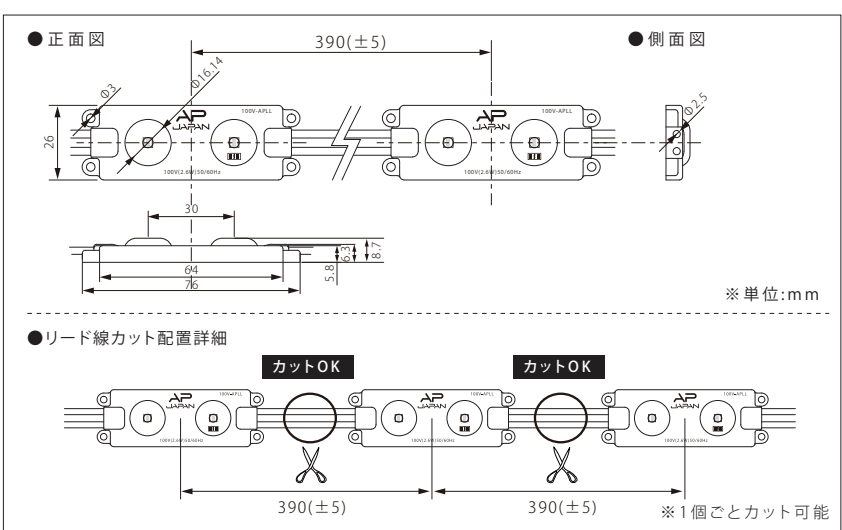

モデル名	カラー	色温度	LED数	入力電圧	入力電力	入力電流	照射角度	寸法 W×H×D(mm)	重量	最大連結数	使用温度
100V-APLL-6500K	白	6,500K	2球	100V	2.6W	0.026A	165°	76×26×8.7	20g	90個	-20℃~60℃
100V-APLL-5000K		5,000K									
100V-APLL-3000K	電球色	3,000K									

カラーはイメージです

型番	モジュール連結数	入力電力	入力電流	重量		
100V-APLL- <table border="1"><tr><td>色温度</td><td>-10</td></tr></table>	色温度	-10	10個	26W	0.26A	200g
色温度	-10					
100V-APLL- <table border="1"><tr><td>色温度</td><td>-20</td></tr></table>	色温度	-20	20個	52W	0.52A	400g
色温度	-20					
100V-APLL- <table border="1"><tr><td>色温度</td><td>-30</td></tr></table>	色温度	-30	30個	78W	0.72A	600g
色温度	-30					

<注意事項> ※屋外内照とは、屋外に取付ける箱型看板の中に、設置する照明として使えるものことです。※この製品は、防水機能はありますが、屋外露出では使用できません。
 ※電気用品安全法で定める『一般照明としてエル・イー・ディーを使用するもの』にあつては、光出力はちらつきを感じないものであること』には対応していません。
 足元灯、表示灯、常夜灯の他『陳列物照射用』『一般家庭やオフィス等において長時間人が照明目的に使用しないもの』としてお使いください。

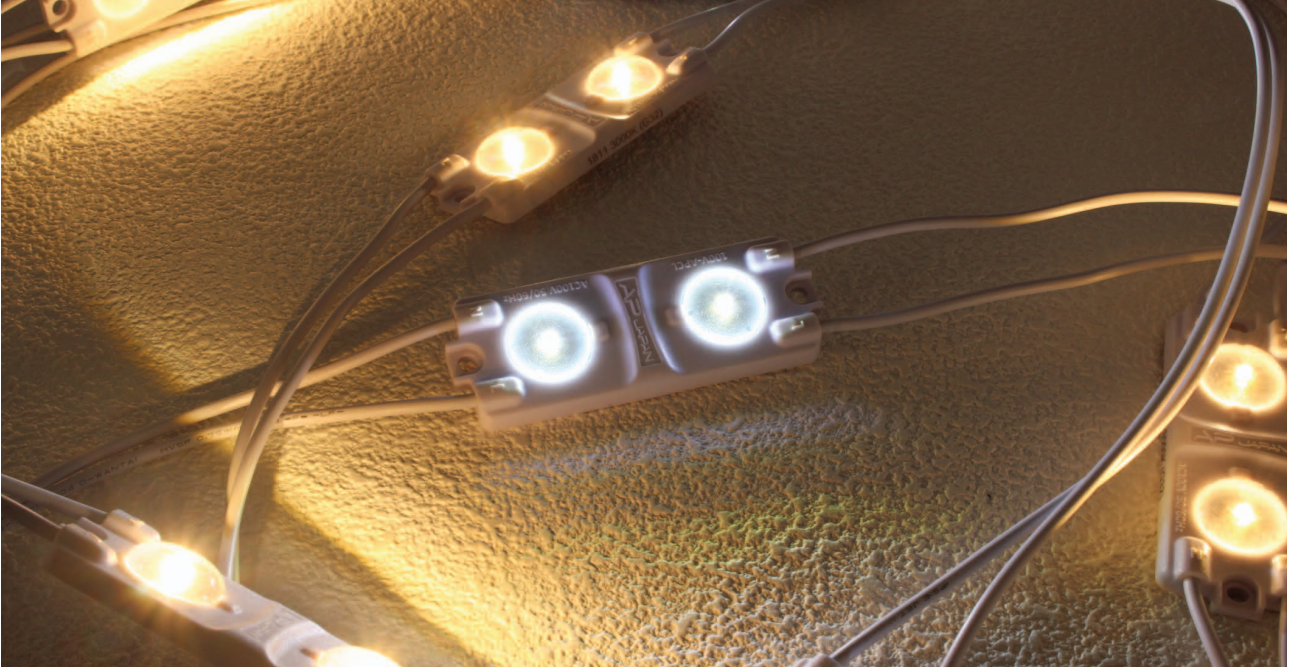

100V-APCL

■ 新製品 new product
100ボルト - エーピーシーエル



- ・ AC100V直結の看板専用レンズモジュール
- ・ スwitching電源不要で、最大90個までの連結が可能
- ・ レンズの性能を最大限に演出

<参考ピッチ D (厚み) ×1.8>

品番表記 100V - APCL - 6500K
駆動電圧 シリーズ名 光源色

色温度	光源色
6500K	昼光色
3000K	電球色

推奨厚み 70mm~150mm程度

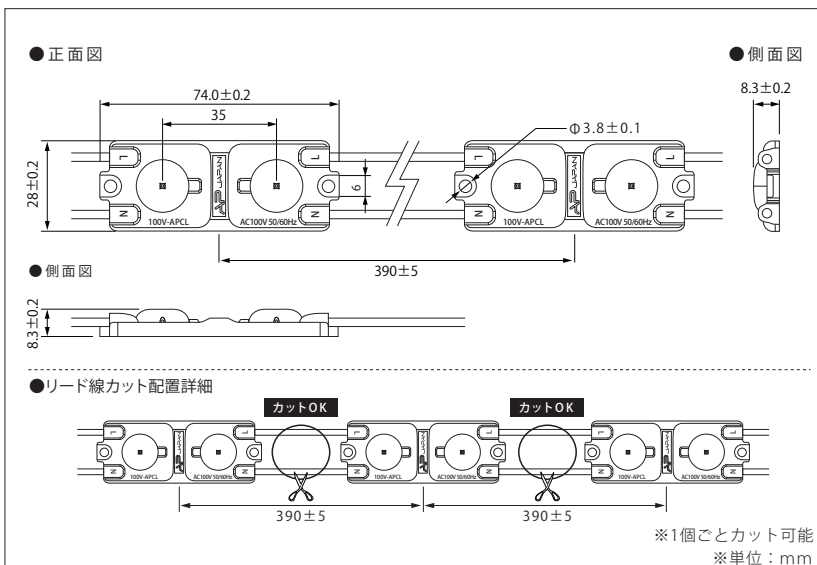
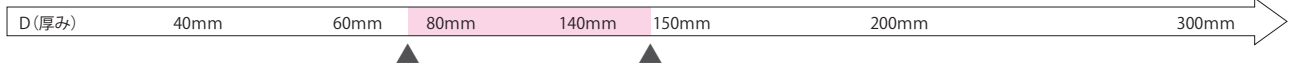

モデル名	カラー	色温度	LED数	入力電圧	入力電力	入力電流	照射角度	寸法 W×H×D(mm)	重量	最大連結数	使用温度
100V-APCL-6500K	白	6,500K	2球	100V	2.6W (1個使用時)	0.028A	160°	74×28×8.3	20g	90個	-20℃ ~ 60℃
100V-APCL-3000K	電球色	3,000K									

カラーはイメージです

<注意事項> ※屋内外照とは、屋外に取付ける箱型看板の中に、設置する照明として使えるもののことです。 ※この製品は、防水機能はありますが、屋外露出では使用できません。



100V-APLW1-Mini

100ボルト - エービーエルダブルワン - ミニ



施工性の高い「小型広角レンズモジュール」

- 電源なしの100V直結で施工が簡単
- 厚み40mmからの薄型看板対応が可能
- 照射角165°と広角で従来より少ない個数で明るく照射、簡単施工
- 偶数個で使用 (2個 1回路)



<参考ピッチ D (厚み) ×1.8>

品番表記 100V - APLW1-Mini - 6500K
 駆動電圧 シリーズ名 光源色

色温度	光源色
6500K	昼光色
3000K	電球色

推奨厚み 40mm~70mm程度

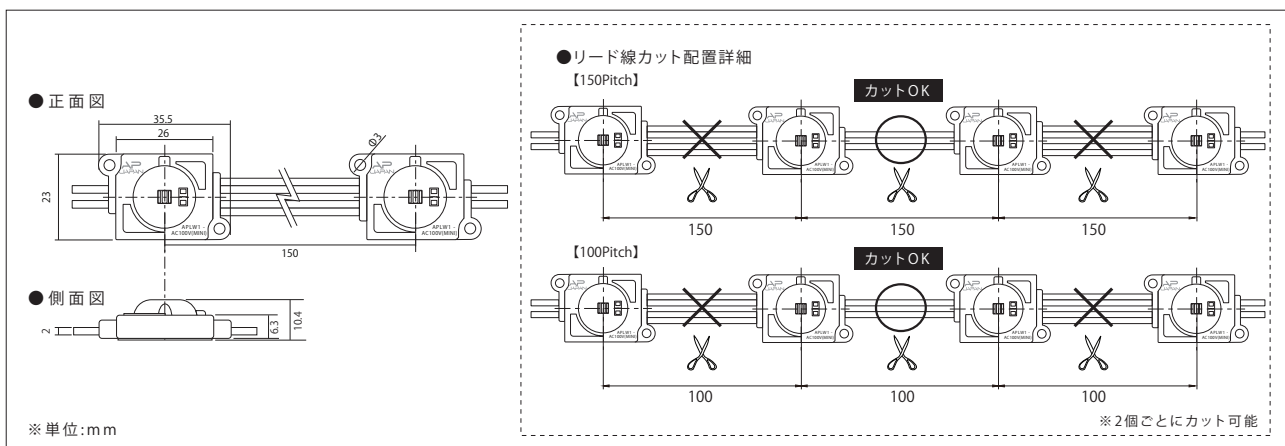
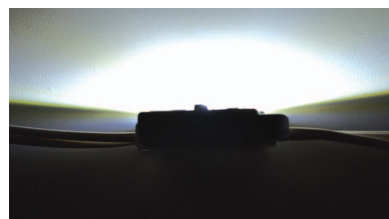
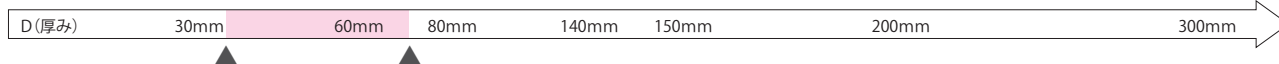

モデル名	カラー	色温度	LED数	入力電圧	入力電力	入力電流	照射角度	寸法 W×H×D(mm)	重量	最大連結数	使用温度
100V-APLW1-Mini-6500K	白	6,500K	1球	100V	1.3W (2個使用時)	0.013A (2個使用時)	165°	35.5×23×10.4	8.5g	180個	-20℃ ~ 60℃
100V-APLW1-Mini-3000K	電球色	3,000K									
100V-APLW1-Mini-6500K 100pitch	白	6,500K									

カラーはイメージです

<注意事項> ※屋外内照とは、屋外に取付ける箱型看板の中に、設置する照明として使えるもののことです。 ※この製品は、防水機能はありますが、屋外露出では使用できません。



■新製品 new product

12V-APLL

12ボルト - エービーエルエル

APLL の明るさと簡単施工が12Vでも登場!!



- ・ 従来品に対し約2倍のピッチ!
- ・ 照射角165°と広角で従来より少ない個数で明るく照射、簡単施工
- ・ 1個ごとにカットして使用可能

<参考ピッチ D (厚み) ×1.8>



品番表記 12V - APLL - 6500K
 駆動電圧 シリーズ名 光源色

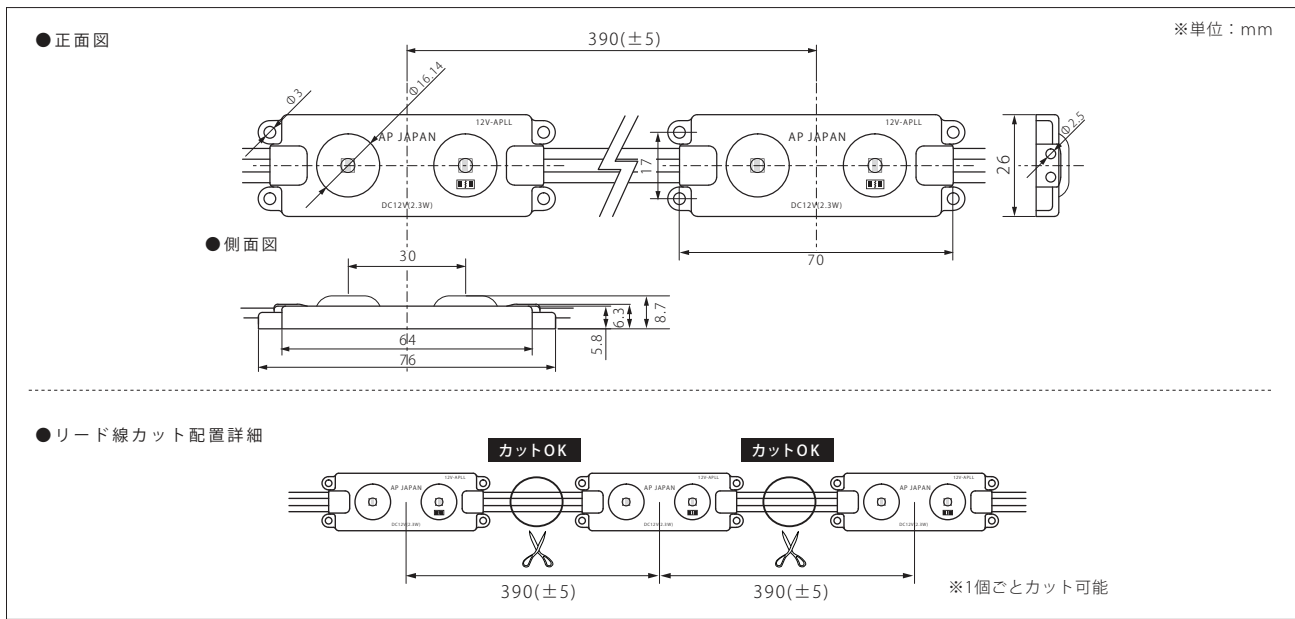

推奨厚み 70mm~150mm程度

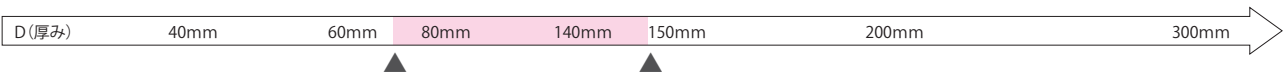

モデル名	カラー	色温度	LED数	入力電圧	入力電力	入力電流	照射角度	寸法 W×H×D(mm)	重量	最大連結数	使用温度
12V-APLL	白	6,500K	2球	DC12V	2.3W	0.2A	165°	76×26×8.7	20g	20個	-20℃ ~ 60℃

<注意事項> ※屋外内照とは、屋外に取付けられる箱型看板の中に、設置する照明として使えるものことです。※この製品は、防水機能はありますが、屋外露出では使用できません。



■新製品 new product

12V-APLW1

12ボルト - エーピーエルダブル1

APLW1-Mini の明るさと簡単施工が12Vでも登場!!



- ・従来品に対し約2倍のピッチ!
- ・厚み40mmからの薄型看板に対応
- ・照射角165°と広角で従来より少ない個数で明るく照射、簡単施工

<参考ピッチ D (厚み) ×1.8>

品番表記 **12V - APLW1 - 6500K**
 駆動電圧 シリーズ名 光源色

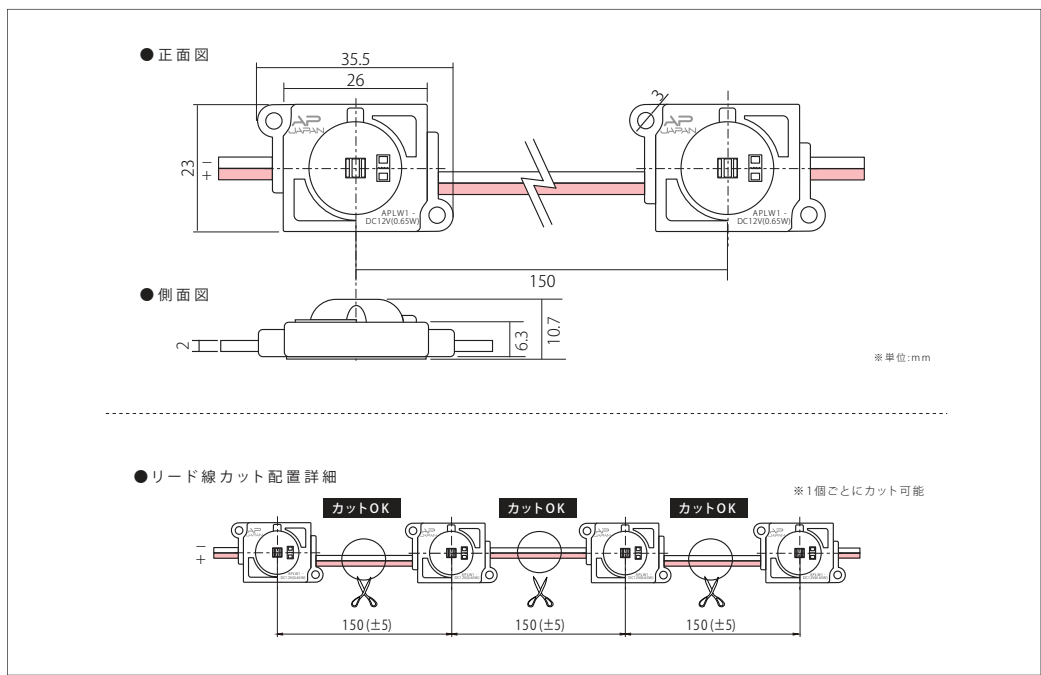

推奨厚み 40mm~70mm程度

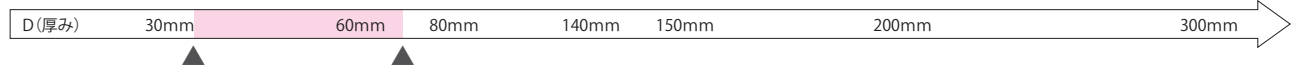

モデル名	カラー	色温度	LED数	入力電圧	入力電力	入力電流	照射角度	寸法 W×H×D(mm)	重量	最大連結数	使用温度
12V-APLW1-6500K	白	6,500K	1球	12V	0.65W	0.054A	165°	35.5×23×10.7	8.5g	50個	-20℃ ~ 60℃

<注意事項> ※屋内外照とは、屋外に取付けられる箱型看板の中に、設置する照明として使えるものことです。※この製品は、防水機能はありますが、屋外露出では使用できません。

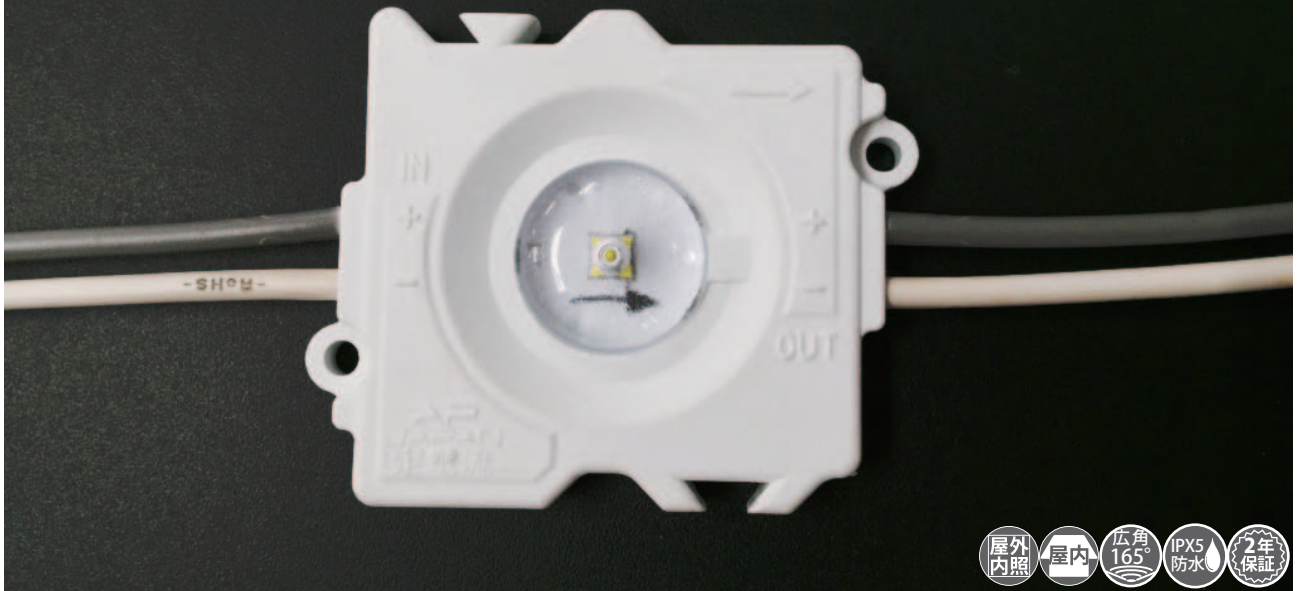

APCU-350 / 700

エーピーシーユー -350/700

定電流レンズモジュール

- 内照式看板などの面発光ユニット向けレンズモジュール
近距離を、広範囲に、ムラなく光を演出するための光学設計
照明商品の製造原価の低減とさらなる省エネを実現
- 従来のLED製品対し、約2倍のピッチ
LEDを1/4に削減！



品番表記 **APCU-350/700**
シリーズ名
推奨厚み **70mm~150mm程度**

<参考ピッチ D (厚み) ×1.8>

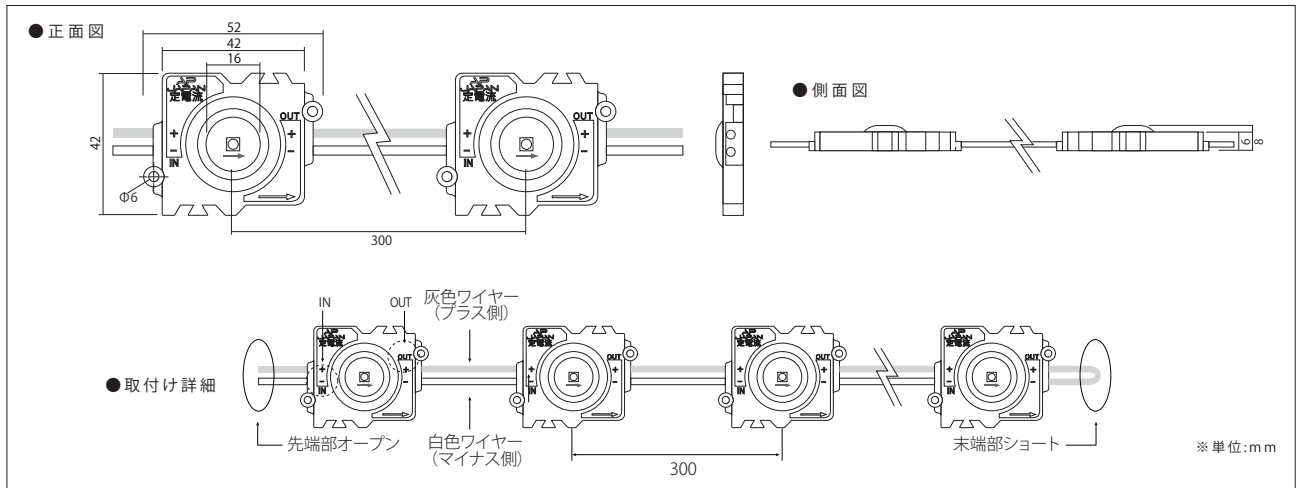

モデル名	カラー	色温度	LED数	入力電圧	入力電力	入力電流	照射角度	寸法 W×H×D (mm)	重量	使用温度
APCU-350/700	白	6,500K	1球	3.05V	2.1W	700mA	160°	52×42×8	18.5g ※ワイヤー含まず	-20℃~60℃
				2.9V	1.01W	350mA				

推奨電源

※定電流電源は、使用するLEDモジュールの数によって選択してください。

定電流	電源	電源電圧 (V)		接続個数		
		最小電圧	最大電圧	最小個数	最大個数	
350mA	サンエー電機(株)	ELP1-350-125N	50	125	18	43
		LPS05-350-60N	20	62	7	21
	TDKラムダ(株)	ELC12-36-R35	3	36	1	12
700mA	サンエー電機(株)	ELP1-700-60N	30	61	10	20
		ELP2-700-130NF	60	130	20	42
	TDKラムダ(株)	ELC12-18-R70	3	18	1	5
	TDKラムダ(株)	ELC90-130-R70	50	130	17	42



※P41に詳細が記載されております

<注意事項> ※屋外内照とは、屋外に取付ける箱型看板の中に、設置する照明として使えるもののことです。 ※この製品は、防水機能はありますが、屋外露出では使用できません。

通常モジュール

100V-10NSP / 12NSP / 3NSP-Mini / ACNB-V2 / APDL
12V-APJ2 / APJ3 / APJ4 / APJ3-Mini / APJ1

通常モジュール・型番

写 真	型 番	備 考	ページ
	100V-10NSP 100ボルト -10エヌエスピー	[100Vモジュール] 8,000K ○ 4,000K ○※ レッド ● 6,500K ○ 3,000K ○※ 5,000K ○ 2,500K ○※ ※115pitch製品の場合は3種のみです。	P10
	100V-12NSP 100ボルト -12エヌエスピー	[100Vモジュール] 8,000K ○ 4,000K ○ レッド ● 6,500K ○ 3,000K ○ グリーン ● 5,000K ○ 2,500K ○ ブルー ●	P11
	100V-3NSP-Mini 100ボルト -3エヌエスピー ミニ	[100Vモジュール] 6,500K ○ 3,000K ○	P12
	100V-ACNB-V2 100ボルト -エーシーエヌビー-ブイ2	[100Vバー型製品] 6,500K ○ 3,000K ○	P13
	100V-APDL 100ボルト -エーピーディーエル	[100VLED蛍光灯] 6,500K ○	P14
	12V-APJ2 12ボルト -エーピージェイ2	[12Vモジュール] 8,000K ○ 6,500K ○ 3,000K ○	P15
	12V-APJ3 12ボルト -エーピージェイ3	[12Vモジュール] 8,000K ○ 6,500K ○ 3,000K ○	P15
	12V-APJ4 12ボルト -エーピージェイ4	[12Vモジュール] 8,000K ○ 6,500K ○	P16
	12V-APJ3-Mini 12ボルト -エーピージェイ3-ミニ	[12Vモジュール] 6,500K ○ 5,000K ○ 3,000K ○	P16
	12V-APJ1 12ボルト -エーピージェイ1	[12Vモジュール] 6,500K ○	P16

※記載内容は、改良その他により予告なく変更する場合がありますので、あらかじめご了承ください。



100V-10NSP シリーズ

100ボルト-10エヌエスピー シリーズ

- ・偶数個で使用 (2個 1回路)
- ・最大連結数 400個 ・看板厚 80mm以上推奨



品番表記 **100V - 10NSP - 6500K**
 駆動電圧 シリーズ名 光源色

推奨厚み **80mm~150mm程度**

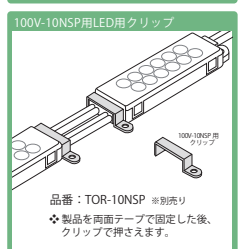
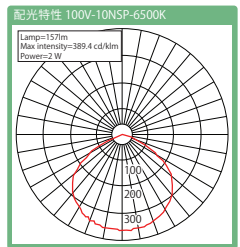
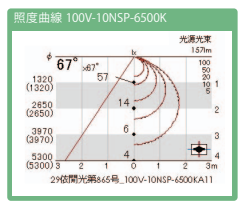
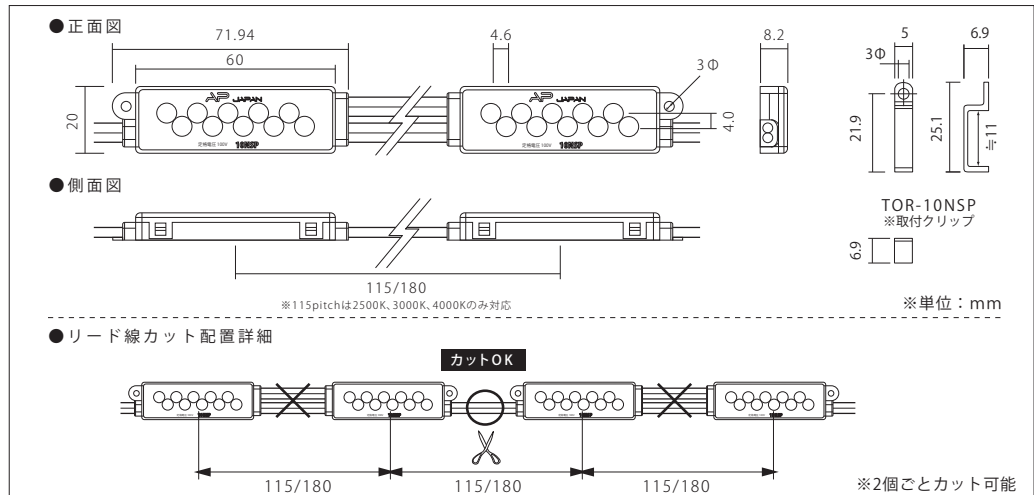
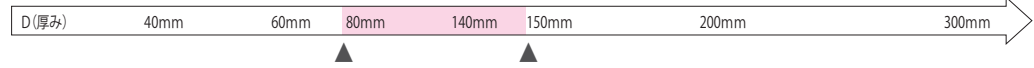

モデル名	カラー	色温度	演色性	LED数	入力電圧	入力電力	入力電流	照射角度	寸法 W×H×D(mm)	重量	使用温度
100V-10NSP-8000K	白	8000K	Ra65	10球	100V	2W (2個使用時)	0.02A (2個使用時)	120°	71.94×20×8.2	20g	-20℃~60℃
100V-10NSP-6500K		6500K	Ra80								
100V-10NSP-5000K		5000K									
100V-10NSP-4000K		4000K									
100V-10NSP-3000K	電球色	3000K	Ra90								
100V-10NSP-2500K	2500K										
100V-10NSP-4000K 115Pitch	白	4000K	Ra80								
100V-10NSP-3000K 115Pitch	電球色	3000K									
100V-10NSP-2500K 115Pitch		2500K									
100V-10NSP-R	赤	R									

カラーはイメージです

型番	モジュール連結数	入力電力	入力電流	重量
100V-10NSP- <small>色温度 またはカラー</small> -10	10個	10W	0.1A	200g
100V-10NSP- <small>色温度 またはカラー</small> -20	20個	20W	0.2A	400g
100V-10NSP- <small>色温度 またはカラー</small> -50	50個	50W	0.5A	1,000g
100V-10NSP- <small>色温度 またはカラー</small> 115Pitch-10	10個	10W	0.1A	200g
100V-10NSP- <small>色温度 またはカラー</small> 115Pitch-20	20個	20W	0.2A	400g
100V-10NSP- <small>色温度 またはカラー</small> 115Pitch-50	50個	50W	0.5A	1,000g

連結オプション等は、P43の「各種オプションパーツ」のページに詳細がございます

<注意事項> ※屋内外照とは、屋外に取付ける箱型看板の中に、設置する照明として使えるものことです。 ※この製品は、防水機能はありますが、屋外露出では使用できません。
 ※電気用品安全法で定める『一般照明としてエル・イー・ディーを使用するもの』にあつては、光出力はちらつきを感じないものであること』には対応していません。
 足元灯、表示灯、常夜灯の他『陳列物照射用』『一般家庭やオフィス等において長時間人が照明目的に使用しないもの』としてお使いください。



100V-12NSP シリーズ

100ボルト -12エヌエスピー シリーズ

- ・偶数個で使用 (2個 1回路)
- ・最大連結数 400個 ・看板厚 80mm以上推奨



品番表記 **100V - 12NSP - 6500K**
 駆動電圧 シリーズ名 光源色

推奨厚み **80mm~150mm程度**

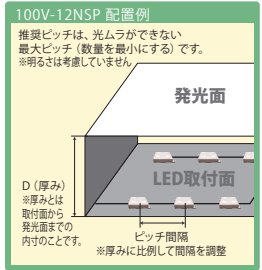
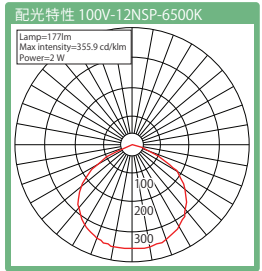
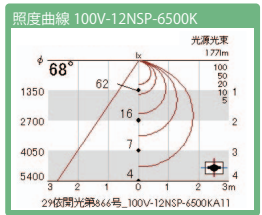
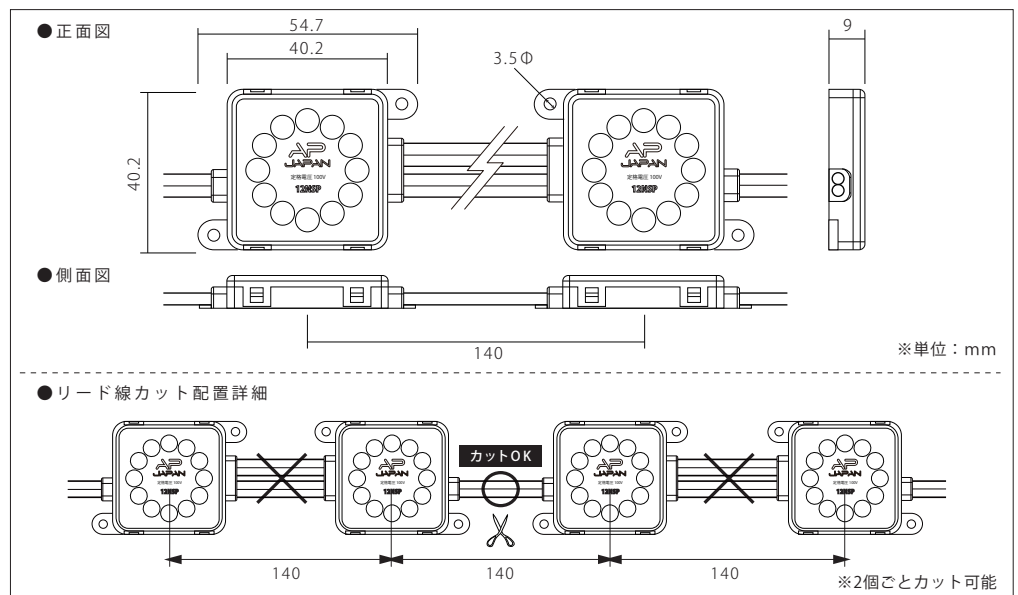
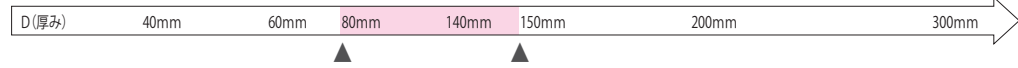

モデル名	カラー	色温度	演色性	LED数	入力電圧	入力電力	入力電流	照射角度	寸法 W×H×D(mm)	重量	使用温度
100V-12NSP-8000K	白	8000K	Ra65	12球	100V	2W (2個使用時)	0.02A (2個使用時)	120°	54.7×40.2×9	25g	-20℃~60℃
100V-12NSP-6500K		6500K									
100V-12NSP-5000K		5000K									
100V-12NSP-4000K		4000K									
100V-12NSP-3000K	電球色	3000K	Ra90	12球	100V	2W (2個使用時)	0.02A (2個使用時)	120°	54.7×40.2×9	25g	-20℃~60℃
100V-12NSP-2500K		2500K									
100V-12NSP-R / G / B	赤/緑/青	R/G/B									

カラーはイメージです

型番	モジュール連結数	入力電力	入力電流	重量
100V-12NSP- [色温度 またはカラー] -10	10個	10W	0.1A	250g
100V-12NSP- [色温度 またはカラー] -20	20個	20W	0.2A	500g
100V-12NSP- [色温度 またはカラー] -50	50個	50W	0.5A	1,250g

連結オプション等は、P43の「各種オプションパーツ」のページに詳細がございます

<注意事項> ※屋外内照とは、屋外に取付ける箱型看板の中に、設置する照明として使えるものことです。 ※この製品は、防水機能はありますが、屋外露出では使用できません。
 ※電気用品安全法で定める『一般照明としてエル・イー・ディーを使用するもの』にあつては、光出力はちらつきを感じないものであること』には対応していません。
 足元灯、表示灯、常夜灯の他『陳列物照射用』『一般家庭やオフィス等において長時間人が照明目的に使用しないもの』としてお使いください。

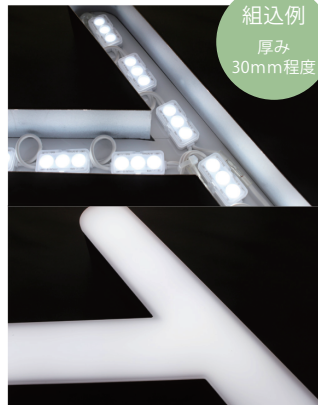

100V-3NSP-Mini

100ボルト -3エヌエスピー-ミニ



- AC100V直結で簡単施工
- チャンネル文字に最適
- 1個ごとにカット可能
- 厚み40mmからの薄型看板対応が可能

品番表記 100V - 3NSP-Mini - 6500K
駆動電圧 シリーズ名 光源色

	色温度	光源色
	6500K	昼光色
	3000K	電球色

推奨厚み 40mm~70mm程度

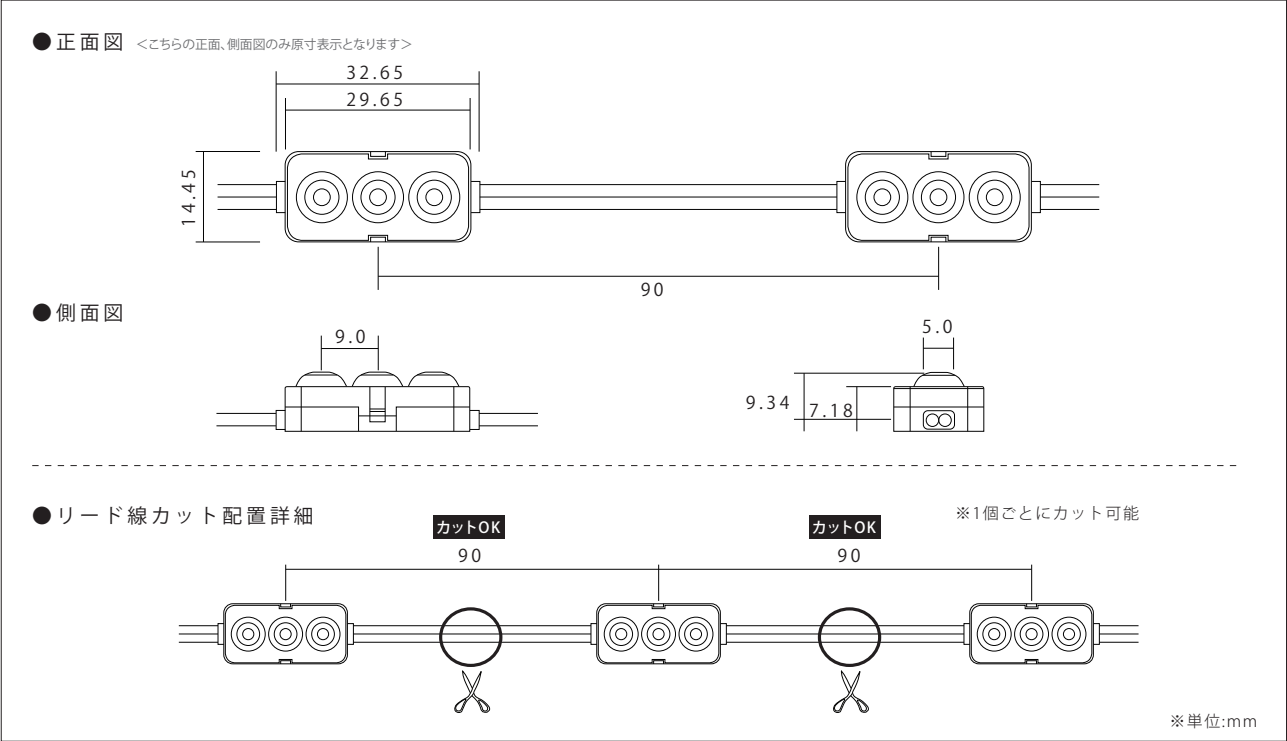
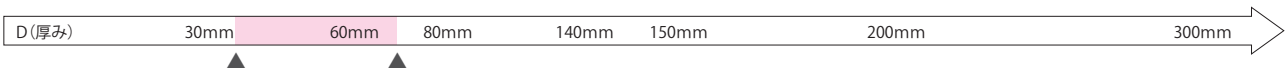

モデル名	カラー	色温度	LED数	入力電圧	入力電力	入力電流	照射角度	寸法 W×H×D(mm)	最大連結数	使用温度
100V-3NSP-Mini-6500K	白	6500K	3球	100V	0.55W	0.0055A	120°	32.65×14.45×9.34	100個	-20℃~60℃
100V-3NSP-Mini-3000K	電球色	3000K	3球	100V	0.55W	0.0055A	120°	32.65×14.45×9.34	100個	-20℃~60℃

カラーはイメージです

連結オプション等は、P43の「各種オプションパーツ」のページに詳細がございます

<注意事項> ※屋内外照とは、屋外に取付ける箱型看板の中に、設置する照明として使えるもののことです。 ※この製品は、防水機能はありますが、屋外露出では使用できません。

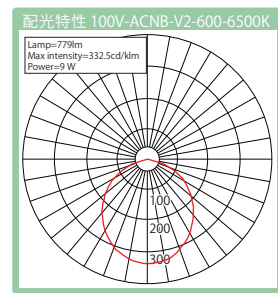
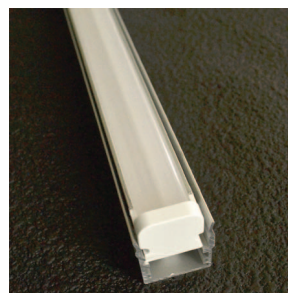

100V-ACNB-V2シリーズ

100V-エーシーエヌビー-V2シリーズ



- ・ 大型で深さのある看板向けで、圧倒的な明るさ
- ・ コネクターが付いて、簡単取付け (100Vダイレクト)
- ・ 魅力の低コスト

色温度	光源色
6500K	昼光色
3000K	電球色

品番表記 **100V - ACNB-V2 - 6500K**
 駆動電圧 シリーズ名 光源色

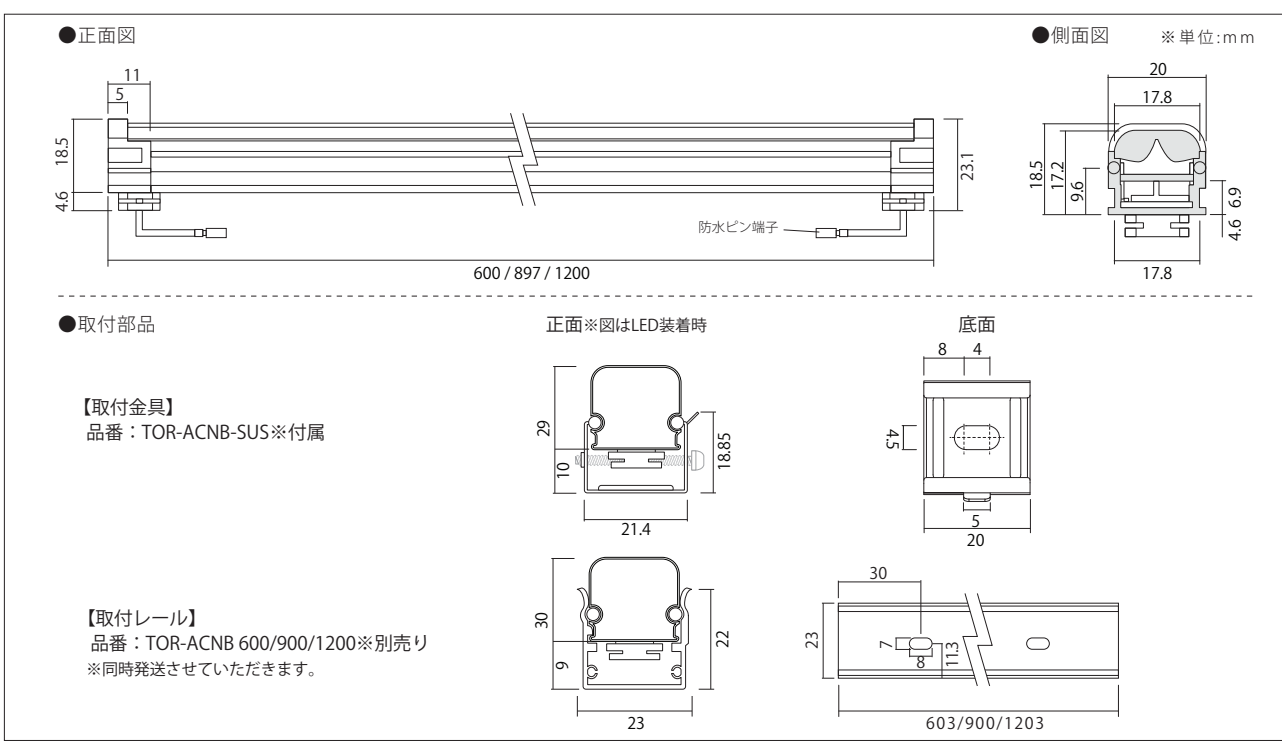

モデル名	色温度	長さ	LED数	入力電圧	入力電力	入力電流	照射角度	寸法 W×H×D(mm)	重量	最大連結数	コネクター	使用温度
100V-ACNB-V2-600	6,500K	600mm	30球	100V	9W	0.09A	150°	600×20×15	300g	40本	PC4009-M-WP	-15℃～60℃
100V-ACNB-V2-900		897mm	45球		18W	0.18A		897×20×15	450g	20本		
100V-ACNB-V2-1200	3,000K	1200mm	60球		18W	0.18A		1200×20×15	600g	20本		

カラーはイメージです

<注意事項> ※屋外内照とは、屋外に取付ける箱型看板の中に、設置する照明として使えるものことです。※この製品は、防水機能はありますが、屋外露出では使用できません。※電気用品安全法で定める『一般照明としてエル・イー・ディーを使用するもの』にあつては、光出力はちらつきを感じないものであること』には対応していません。足元灯、表示灯、常夜灯の他『陳列物照射用』『一般家庭やオフィス等において長時間人が照明目的に使用しないもの』としてお使いください。

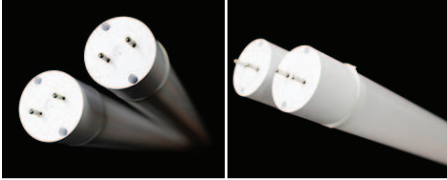

100V-APDLシリーズ

100V-エーピーディーエルシリーズ



- 大型で深さのある看板向けで、圧倒的な明るさ
- 片側、両側兼用 ・片側配線で簡単施工
- 魅力の低コスト

品番表記 100V - APDL -20W
 駆動電圧 シリーズ名 サイズ

推奨厚み 150mm~300mm程度

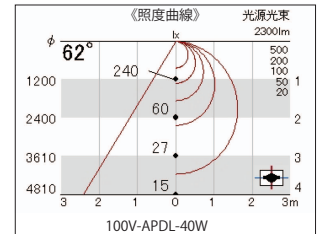
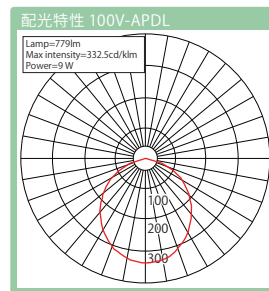
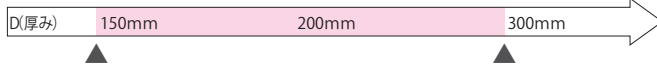

● 正面図

● 側面図

● 設置方法

交流電源 AC 100Vのみ

※片側配線タイプです。両側からの通電はしないでください。

※単位:mm
 ※取付部品については弊社までお問い合わせください。

モデル名	色温度	全光束	長さ	LED数	入力電圧	入力電力	入力電流	照射角度	寸法 W×H×D(mm)	重量	口金	使用温度
100V-APDL-20W	6,500K	1,050 lm	580mm	82球	100V	12W	0.12A	330°	580×Φ32	160g	G13	-20°C ~ 50°C
100V-APDL-30W		1,180 lm	630mm	90球		12W	0.12A		630×Φ32	175g		
100V-APDL-32W		1,560 lm	830mm	120球		16W	0.16A		830×Φ32	230g		
100V-APDL-40W		2,300 lm	1198mm	180球		24W	0.24A		1198×Φ32	325g		

<注意事項> 屋外内照とは、屋外に取付ける箱型看板の中に、設置する照明として使えるものことです。この製品は、防水機能はありますが、屋外露出では使用できません。

APDLシリーズホルダー

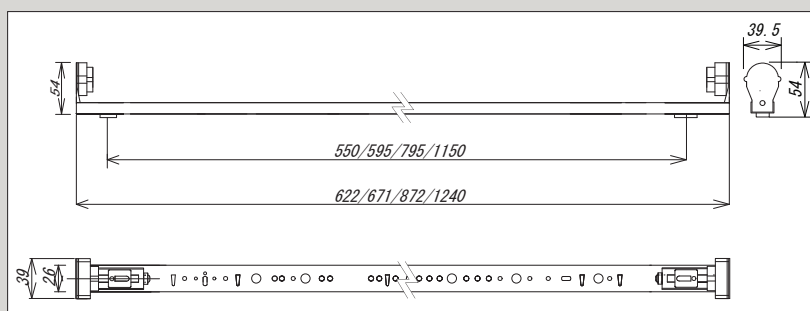

モデル名	寸法 W×H×D(mm)	重量
NLSS201K(20W用)	622×39.5×54	0.26kg
NLSS301K(30W用)	671×39.5×54	0.29kg
NLSS321K(32W用)	872×39.5×54	0.35kg
NLSS401K(40W用)	1240×39.5×54	0.41kg

12V-APJシリーズ

12V-エーピージェイシリーズ



12V-APJ2 12ボルト・エーピージェイ2

信頼性とあらゆる環境で使用可能な DC12V シリーズ 2球タイプ



品番表記 **12V - APJ2 -6500K**
駆動電圧 シリーズ名 光源色

推奨厚み 50mm~150mm程度



モデル名	カラー	LED数	入力電圧	入力電力	入力電流	照射角度	寸法 W×H×D(mm)	重量	使用温度
12V-APJ2-8000K	白	2球	DC12V	0.68W	0.056A	120°	52×15×8.29	6.5g	-20℃~60℃
12V-APJ2-6500K									
12V-APJ2-3000K	電球色								

- ・最大連結 50個
- ・1個単位で使用可能
- ・看板厚 50mm 以上推奨

カラーはイメージです

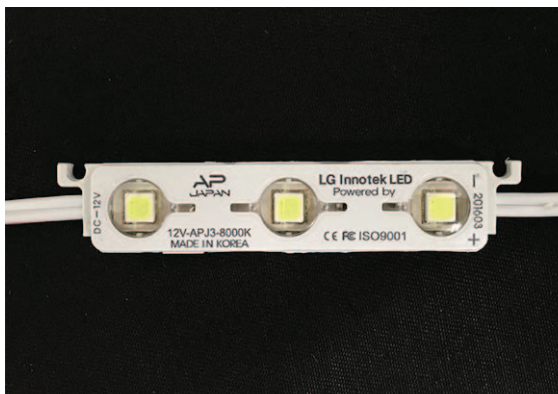
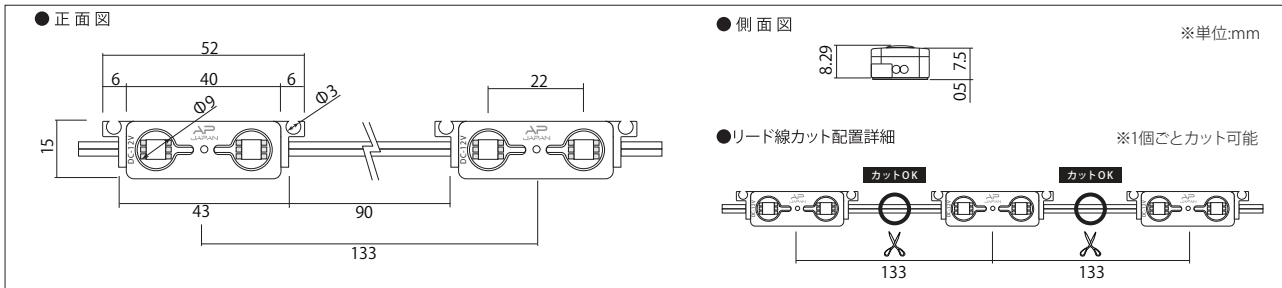

12V-APJ3 12ボルト・エーピージェイ3

信頼性とあらゆる環境で使用可能な DC12V シリーズ 3球タイプ



品番表記 **12V - APJ3 -6500K**
駆動電圧 シリーズ名 光源色

推奨厚み 50mm~150mm程度



モデル名	カラー	LED数	入力電圧	入力電力	入力電流	照射角度	寸法 W×H×D(mm)	重量	使用温度
12V-APJ3-8000K	白	3球	DC12V	0.72W	0.06A	120°	78×15×8.29	8g	-20℃~60℃
12V-APJ3-6500K									
12V-APJ3-3000K	電球色								

- ・最大連結 50個
- ・1個単位で使用可能
- ・看板厚 50mm 以上推奨

カラーはイメージです

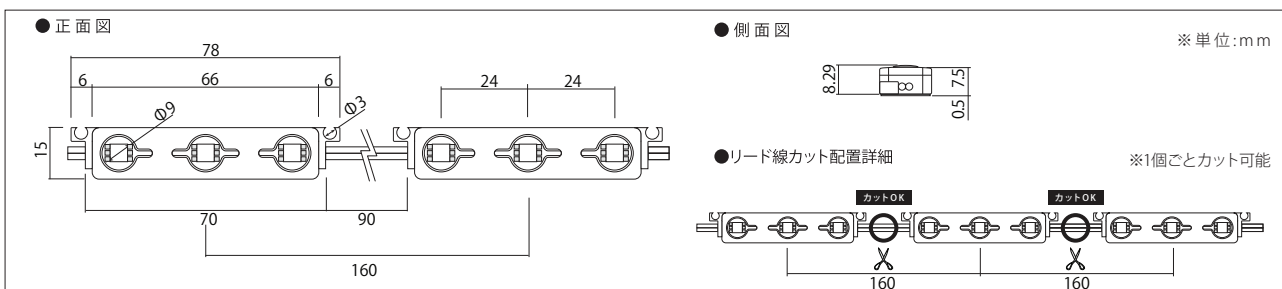

<注意事項> 屋外内照とは、屋外に取付ける箱型看板の中に、設置する照明として使えるもののことです。この製品は、防水機能はありますが、屋外露出では使用できません。



12V-APJ4 12ボルト-エーピージェイ4



モデル名	カラー	LED数	入力電圧	入力電力	入力電流	照射角度	寸法 W×H×D(mm)	重量	使用温度
12V-APJ4-8000K	白	4球	DC12V	1.32W	0.11A	120°	43×43×9.3	14g	-20°C～60°C
12V-APJ4-6500K									



品番表記 12V - APJ4 - 6500K

駆動電圧 シリーズ名 光源色

- 最大連結 50 個
- 1 個単位で使用可能
- 看板厚 80mm 以上推奨 [推奨厚み] 80mm～150mm程度

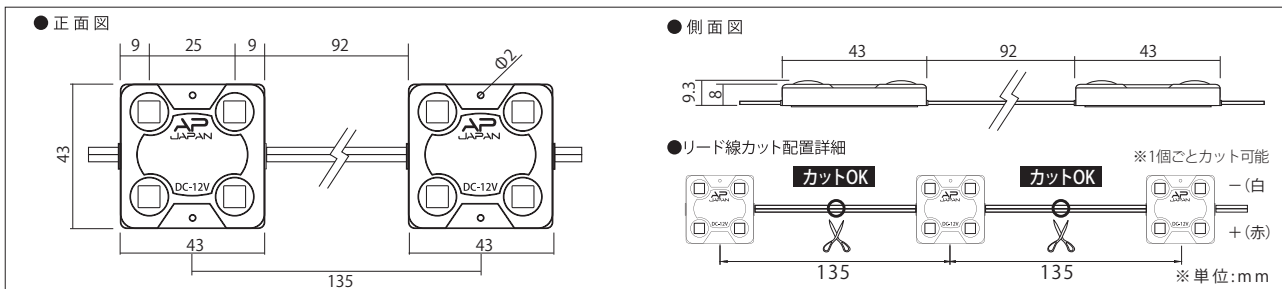

12V-APJ3-Mini 12ボルト-エーピージェイ3ミニ



モデル名	カラー	LED数	入力電圧	入力電力	入力電流	照射角度	寸法 W×H×D(mm)	重量	使用温度
12V-APJ3-Mini-6500K	白	3球	DC12V	0.49W	0.041A	155°	29.5×9×8.5	5g	-20°C～50°C
12V-APJ3-Mini-5000K									
12V-APJ3-Mini-3000K	電球色								

カラーはイメージです



品番表記 12V - APJ3 - Mini-6500K

駆動電圧 シリーズ名 光源色

- 最大連結 50 個
- 1 個単位で使用可能
- 看板厚 40mm 以上推奨 [推奨厚み] 40mm～70mm程度

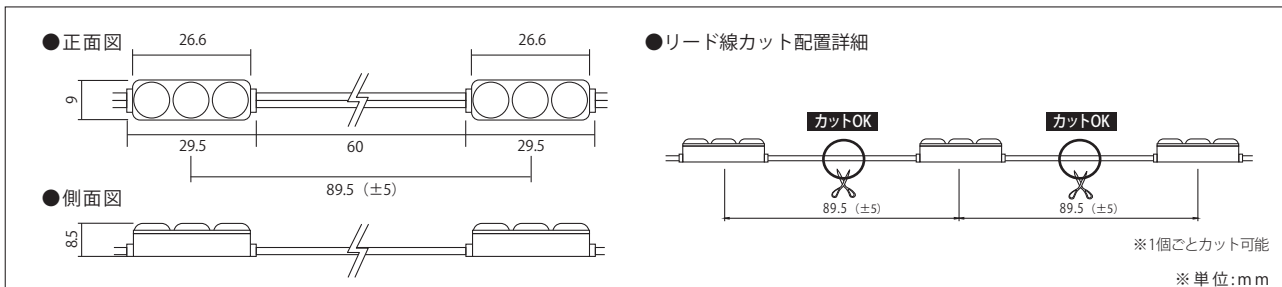

12V-APJ1 12ボルト-エーピージェイ1



モデル名	カラー	LED数	入力電圧	入力電力	入力電流	照射角度	寸法 W×H×D(mm)	重量	使用温度
12V-APJ1-6500K	白	1球	DC12V	0.3W	0.025A	135°	16×15×9	3.5g	-20°C～60°C

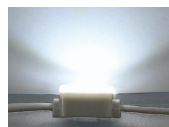

品番表記 12V - APJ1 - 6500K

駆動電圧 シリーズ名 光源色

- 最大連結 200 個
- 1 個単位で使用可能
- 看板厚 40mm 以上推奨 [推奨厚み] 40mm～70mm程度

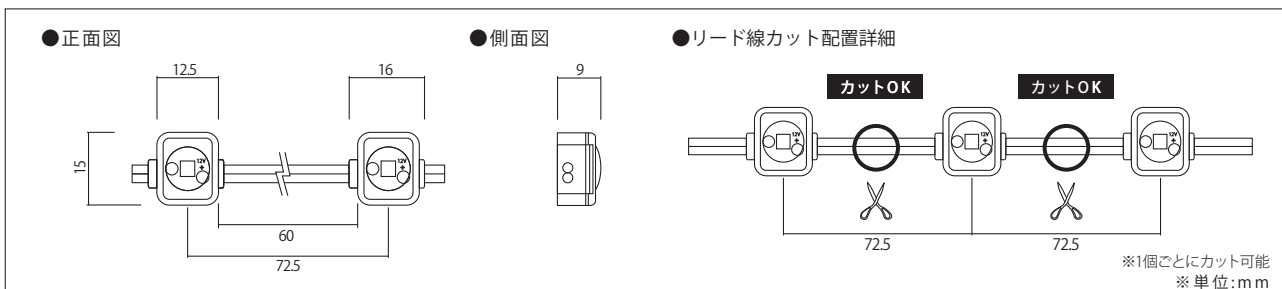

<注意事項> 屋外内照とは、屋外に取付ける箱型看板の中に、設置する照明として使えるもののことです。この製品は、防水機能はありますが、屋外露出では使用できません。

100V-21P-150-HP / 24V-TFL-10 / 24V-TFL-R・G・B, RGB / 24V-RCBAR, RCBAR-M
 12V-LB13S-L480 / TOR-24V-TFL, TFL / TOR-24V-TFL-10-OR, 10R, 10RW

バー・フレキシブル・効果照明・専用部品・型番

写 真	型 番	備 考	ページ
	100V-21P-150-HP 100ボルト-21ピー-150-エイチピー	[100Vバー型製品] 5,000K ○ 2,700K ●	P18
	24V-TFL-10 24ボルト-ティーエフエル-10	[24VフレキシブルLED] 8,000K ○ 3,000K ● 6,500K ○ 2,700K ● 5,000K ○ 2,500K ● 4,000K ○ 2,200K ●	P19
	24V-TFL-R/G/B 24ボルト-ティーエフエル-アール/ジー/ピー 24V-TFL-RGB 24ボルト-ティーエフエル-アールジービー	[24V単色フレキシブルLED] レッド ● グリーン ● ブルー ● [24VフルカラーフレキシブルLED] フルカラー ●	P20
	24V-RCBAR 24ボルト-アールシービーエーアール	[24Vバー型製品] 5,000K ○ 2,700K ●	P21
	12V-LB13S-L480 12ボルト-エルビー13エス-エル480	[12Vバー型製品] (導光板のエッジライトに最適) 7,000K ○ 5,000K ○ 3,000K ●	P22

取 付 け 部 品

<p>[24V-TFL 取付けクリップ] P20</p>  <p>フレキシブルLED用 クリップ</p> <p>※写真は24V-TFL-10用です。 カラー用はサイズが違います。</p> <p>TOR-24V-TFL ティーオーアール-24ボルト-ティーエフエル</p> <p>TOR-24V-TFL ティーオーアール-24ボルト-ティーエフエル</p>	<p>[24V-TFL 取付けレール] P20</p>  <p>TOR-24V-TFL-10-OR TOR-24V-TFL-10R TOR-24V-TFL-10RW</p> <p>TOR-24V-TFL-10-OR ティーオーアール-24ボルト-ティーエフエル-10-オーアール</p> <p>TOR-24V-TFL-10R ティーオーアール-24ボルト-ティーエフエル-10アール</p> <p>TOR-24V-TFL-10RW ティーオーアール-24ボルト-ティーエフエル-10アールダブル</p>
--	---

※記載内容は、改良その他により予告なく変更する場合がありますので、あらかじめご了承ください。



100V-21P-150-HP

100ボルト-21ピー-150-エイチピー

- Ra (演色性) 90以上
- 100V直結で施工が可能 ※ 屋外での露出では使用できません。

品番表記 **100V - 21P-150-HP**
 駆動電圧 製品名

色温度	光源色
□ 5000K	白色
■ 2700K	電球色

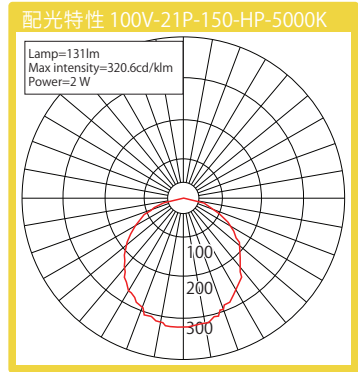

モデル名	色温度	全光束	演色性	LED数	入力電圧	入力電力	入力電流	照射角度	寸法 W×H×D(mm)	最大連結数	使用温度
100V-21P-HP-5000K	5,000K	873.3lm/m	Ra90	21個	100V	2.0W	0.02A	120°	150×20×13	200個	-20°~60°
100V-21P-HP-2700K	2,700K	773.3lm/m									

カラーはイメージです

型番	モジュール連結数	入力電力	入力電流
100V-21P-HP- 色温度 またはカラー -5	5個	10W	0.1A
100V-21P-HP- 色温度 またはカラー -20	20個	40W	0.4A
100V-21P-HP- 色温度 またはカラー -50	50個	100W	1A

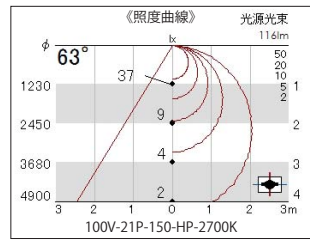
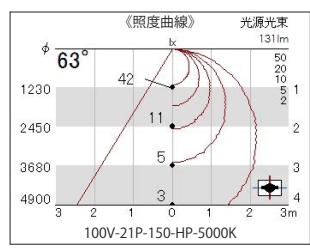
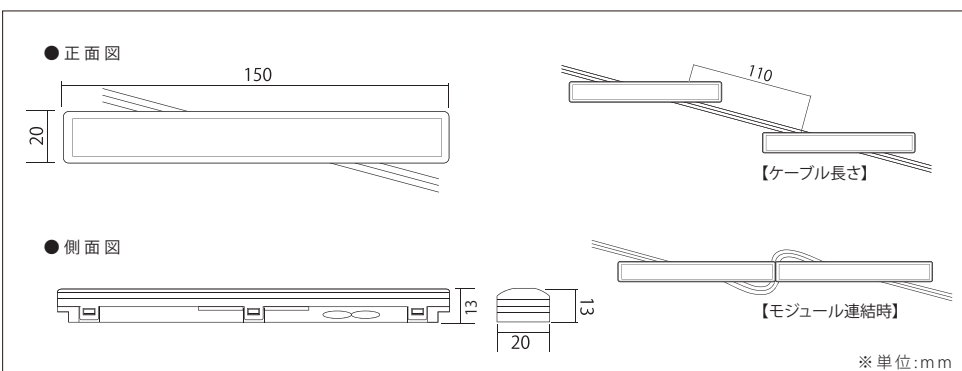

100V-21P用 専用取付金具※付属

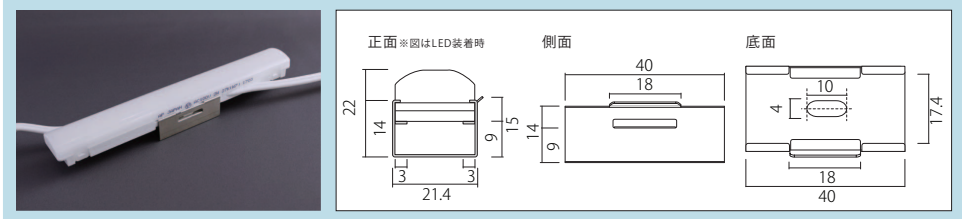

連結オプション等は、P43の「各種オプションパーツ」のページに詳細がございます

<注意事項> ※屋外内照とは、屋外に取付ける箱型看板の中に、設置する照明として使えるものことです。※この製品は、防水機能はありますが、屋外露出では使用できません。
 ※電気用品安全法で定める『一般照明としてエル・イー・ディーを使用するもの』にあつては、光出力はちらつきを感じないもの』には対応していません。
 足元灯、表示灯、常夜灯の他『陳列物照射用』『一般家庭やオフィス等において長時間人が照明目的に使用しないもの』としてお使いください。

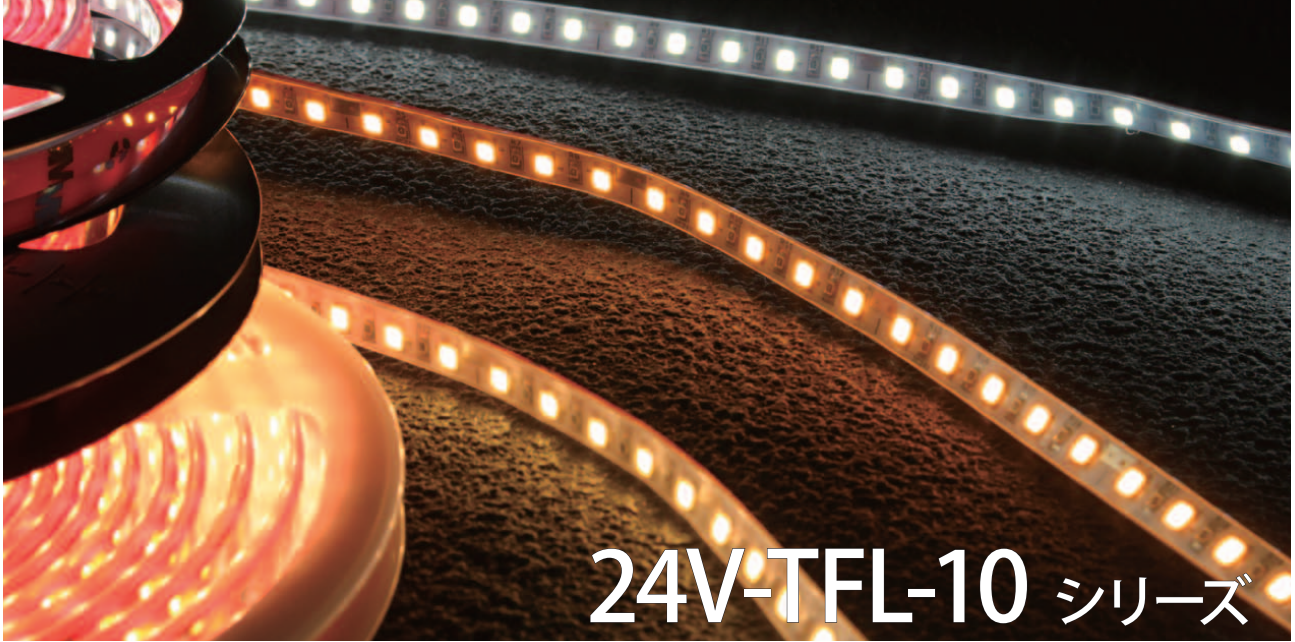

24V-TFL-10 シリーズ

24ボルト-ティーエフエル-10 シリーズ

- 幅7mm/調光(PWM調光)可能
- 最大連結5m (5m1リールで、繋ぎなしで使用可能)
- 5球ごとにカット可能 (50mm単位) ※防水ではありません。



品番表記

24V - TFL - 10 - 6500K

駆動電圧 シリーズ名 光源色

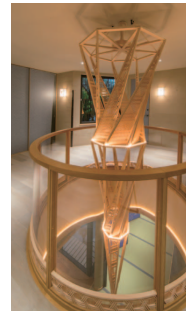
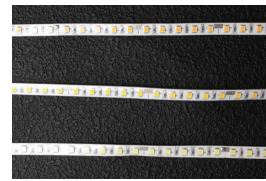

モデル名	カラー	色温度	演色性	LED数	入力電圧	入力電力	入力電流	照射角度	寸法 W×H×D(mm)	最大連結長	使用温度
24V-TFL-10-8000K	白	8000K	Ra65	100球/m	24V	5.8W/m	0.24A/m	120°	5000×7×3	5m	-20℃～60℃
24V-TFL-10-6500K		6500K									
24V-TFL-10-5000K		5000K									
24V-TFL-10-4000K		4000K									
24V-TFL-10-3000K	電球色	3000K	Ra80								
24V-TFL-10-2700K		2700K									
24V-TFL-10-2500K		2500K									
24V-TFL-10-2200K		2200K									

カラーはイメージです

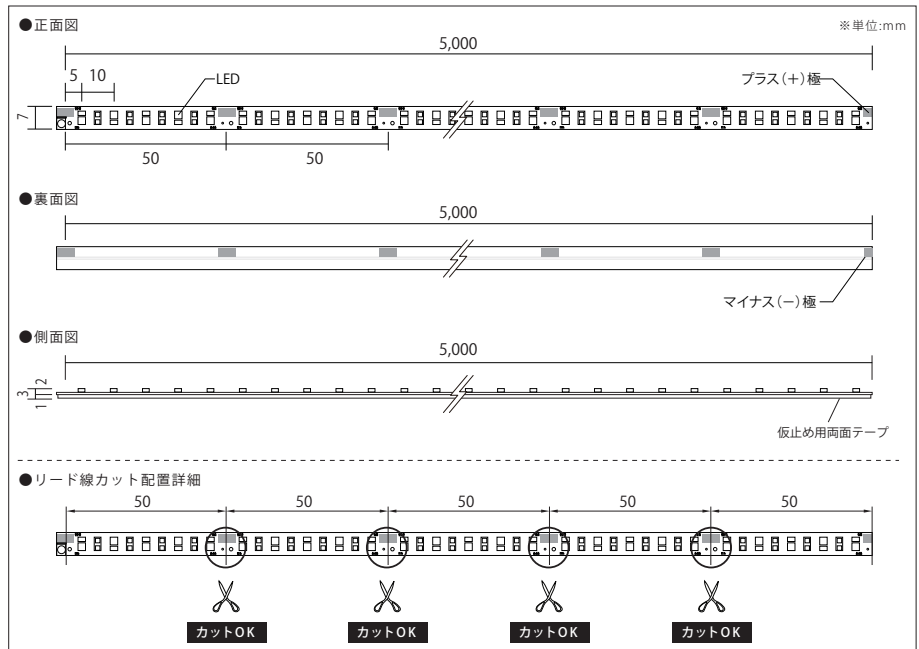
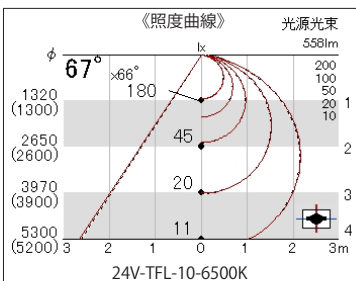
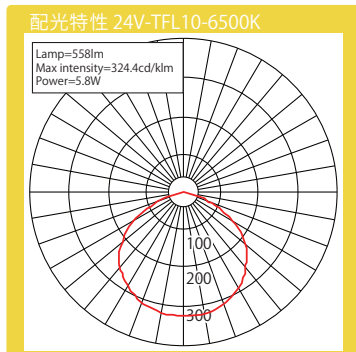



24V-TFL-カラー

24ボルト-ティーエフエル-カラー



- ・幅10mm/最大連結6m (6m 1リールで、繋ぎなしで使用可能)
- ・6球ごとにカット可能 (100mm単位) ※防水ではありません



品番表記 **24V-TFL-RGB**
駆動電圧 シリーズ名 カラー

モデル名	カラー	LED数	入力電圧	入力電力	入力電流	照射角度	寸法 W×H×D(mm)	重量	最大連結長	使用温度
24V-TFL-R	赤	60球/m	DC24V	7.5W/m	0.31A/m	120°	6000×10×4	39g/m	6m	-20℃～50℃
24V-TFL-G	緑									
24V-TFL-B	青									
24V-TFL-RGB	フルカラー	60球/m	DC24V	9.5W/m	0.4A/m					

カラーはイメージです

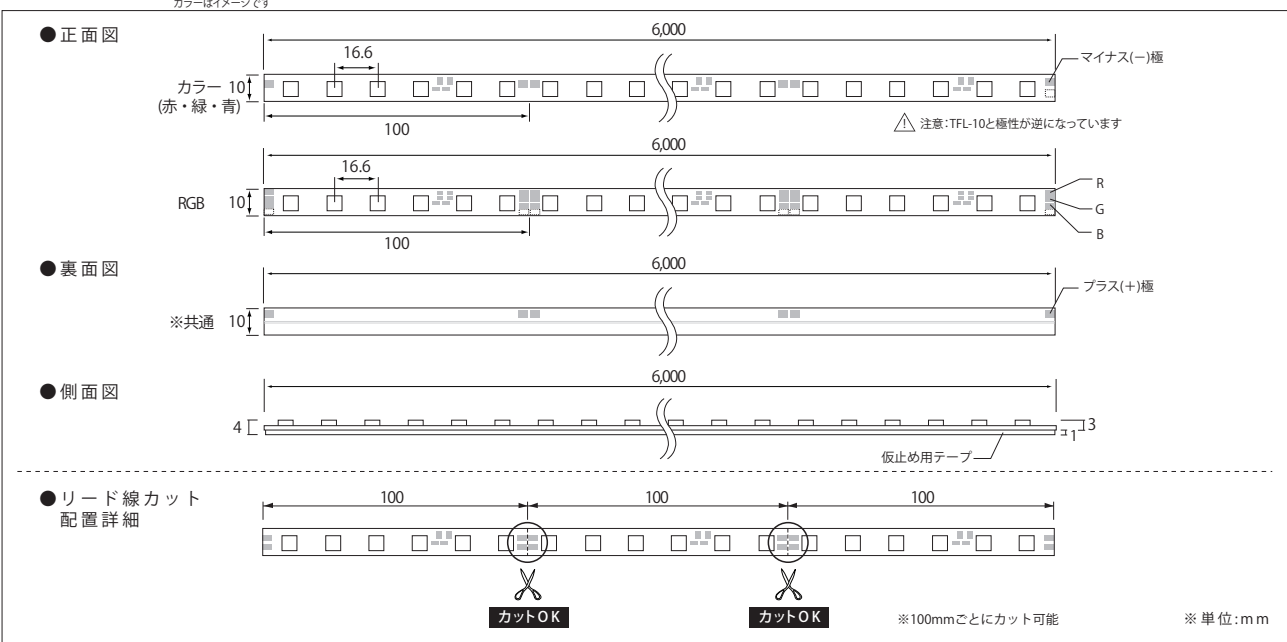

24V-TFLシリーズ 取付けレール

- 品番: ①TOR-24TFL-10-OR ※別売り
②TOR-24TFL-10R ※別売り
③TOR-24TFL-10RW ※別売り

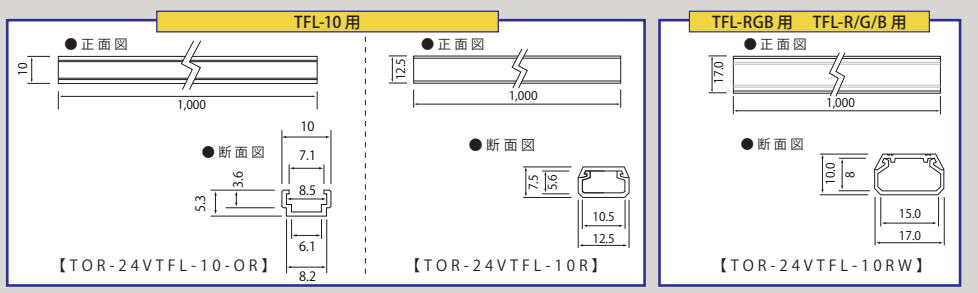
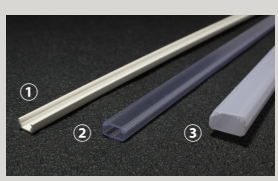

24V-TFL 取付けクリップ

- 品番: TOR-24TFL ※別売り
TOR-24TFL L ※別売り



※写真は24V-TFL-10用です。カラー用はサイズが違います。

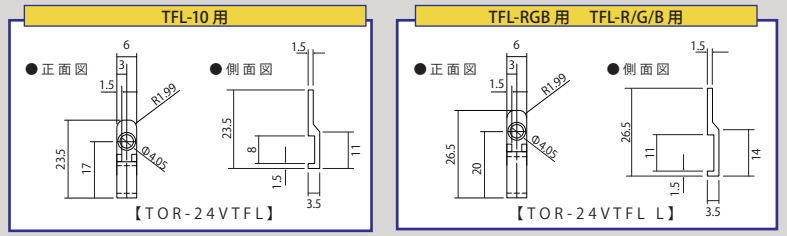



24V-RCBAR シリーズ

24ボルト -アールシーピーエーアール シリーズ

マグネットまたは取付金具で取付簡単!

- 演色性の向上-Ra90以上
- 灯具の繋ぎ目が分からないシームレスタイプ
- カバー付きでLED素子が見えない構造
- オーダーサイズ受注生産可能
- 調光 (PWM調光) 可能
- 最大連結5m ※防水ではありません。

色温度	光源色
□ 5000K	白色
■ 2700K	電球色



品番表記 **24V - RCBAR - M**
 駆動電圧 シリーズ名 取付種類

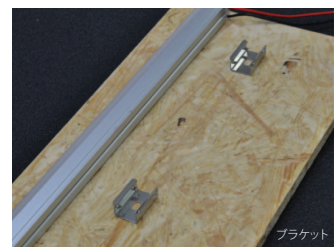
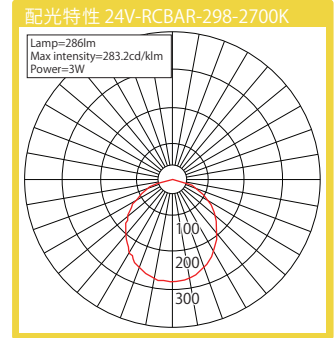
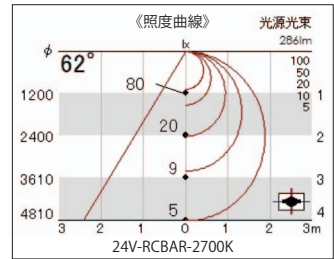
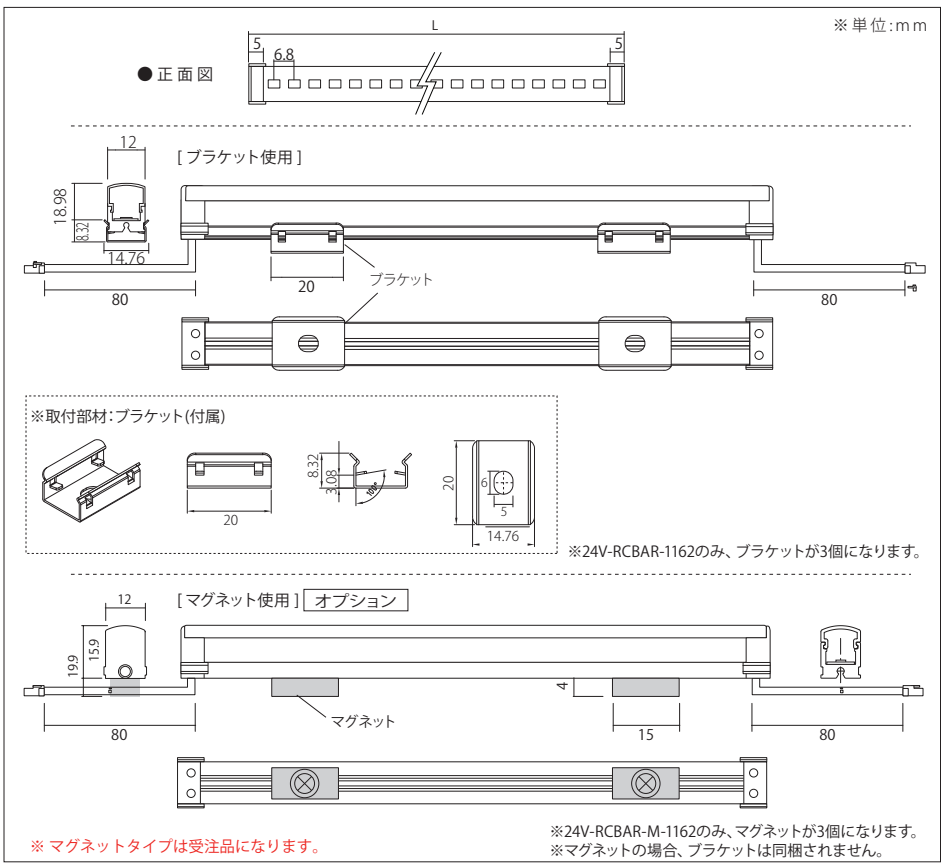

モデル名	色温度/全光束	演色性	LED数	入力電圧	入力電力	入力電流	照射角度	寸法 W×H×D(mm)	最大連結数	使用温度
24V-RCBAR-298 24V-RCBAR-M-298 ※	5,000K (1073.8lm/m)	Ra90以上	42個	DC24V	3.0W	0.126A	120°	298×12×15.9	合計5m	-20°~60°
24V-RCBAR-490 24V-RCBAR-M-490 ※			70個		5.0W	0.210A		490×12×15.9		
24V-RCBAR-586 24V-RCBAR-M-586 ※			84個		6.0W	0.252A		586×12×15.9		
24V-RCBAR-682 24V-RCBAR-M-682 ※			98個		7.0W	0.294A		682×12×15.9		
24V-RCBAR-874 24V-RCBAR-M-874 ※			126個		9.0W	0.378A		874×12×15.9		
24V-RCBAR-1162 24V-RCBAR-M-1162 ※	2,700K (959.7lm/m)	168個	12.0W	0.504A	1162×12×15.9					

※表記の品番はすべてオプション製品となります。 カラーはイメージです

連結オプション等は、P43の「各種オプションパーツ」のページに詳細がございます



12V-LB13S-L480 シリーズ

エルピー13エス-エル480シリーズ



導光板のエッジライトに最適

- 最大連結4本
- 3球ごとにカット可能
- 導光板のエッジライトに最適

品番表記

12V - LB13S -L480-5000K
駆動電圧 シリーズ名 光源色

モデル名	カラー	色温度	LED数	入力電圧	入力電力	入力電流	照射角度	寸法 W×H×D(mm)	使用温度
LB13S-L480-7000K	白	7,000K	36球	12V	8.64W	0.72A	120°	480×6×3	-20℃~60℃
LB13S-L480-5000K	白	5,000K							
LB13S-L480-3000K	電球色	3,000K							

カラーはイメージです

色温度	光源色
7000K	昼光色
5000K	白色
3000K	電球色

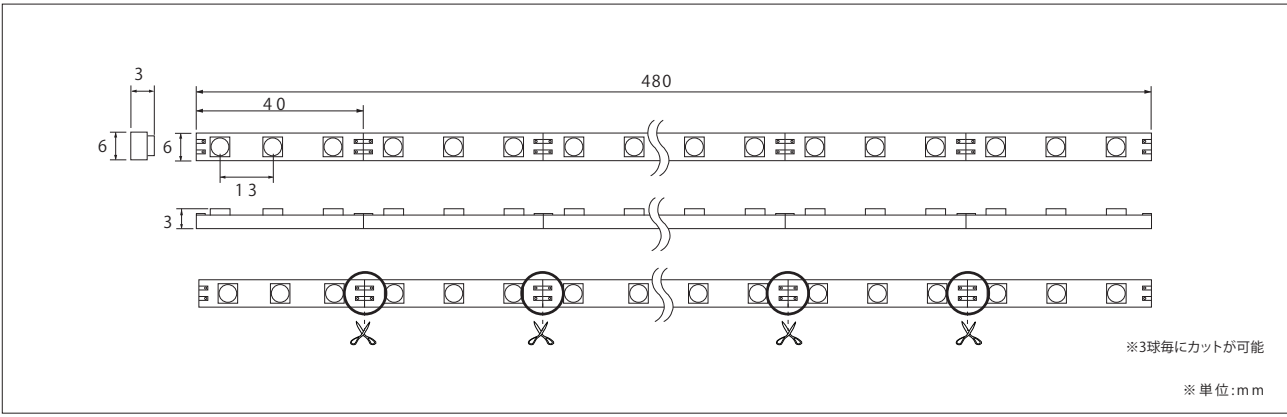

演出モジュール

100V-NBL/24V-12NSP-TF/12V-APJ3-R・G・B/12V-APJ3-RGB/12V-APJ4-RGB/12V-TFL-PM-V2
 12V-APJ3-Pano/12V-PANB-6000/1200/12V-APPM-RGB/12V-APPM-RGB-V2/24V-投光器シリーズ
 パノラマコントローラー・レシーバー/単色調光器/100V位相調光器/受注・点滅調光器/RGBコントローラー

演出モジュール・型番

写 真	型 番	備 考	ページ
	100V-NBL 100ボルト-エヌビーエル	[100Vボール型モジュール] 6,000K ○ 3,000K ●	P24
	24V-12NSP-TF NEW 24ボルト-12エヌエスピー-ティーエフ	[24V点滅モジュール] 8,000K ○	P25
	12V-APJ3-R・G・B 12ボルト-エーピージェイ3-アール・ジー・ビー	[12V単色カラーモジュール] フルカラー ●	P26
	12V-APJ3-RGB 12ボルト-エーピージェイ3-アールジービー	[12V単色カラーモジュール] フルカラー ●	P26
	12V-APJ4-RGB 12ボルト-エーピージェイ4-アールジービー	[12V単色カラーモジュール] フルカラー ●	P26
	12V-TFL-PM-V2 NEW 12ボルト-ティーエフエル-ピーエム-ブイ2	[12VパノラマフルカラーフレキシブルLED] フルカラー ●	P27
	12V-APJ3-Pano NEW 12ボルト-エーピージェイ3-パノ	[12Vパノラマフルカラーモジュール] フルカラー ●	P27
	12V-PANB-600/1200 NEW 12ボルト-ピーエーエヌビー-600/1200	[12Vパノラマフルカラーバー] フルカラー ●	P27
	12V-APPM-RGB 12ボルト-エーピーピーエム-アールジービー	[12VパノラマフルカラーフレキシブルLED] フルカラー ●	P27
	12V-APPM-RGB-V2 NEW 12ボルト-エーピーピーエム-アールジービー-ブイ2	[12VパノラマフルカラーフレキシブルLED] フルカラー ●	P28
  	24V-AP-Circle Flood Light NEW	[屋外用パノラマフルカラー投光器] フルカラー ●	P29
	24V-AP-Line Flood Light NEW	[屋外用パノラマフルカラー投光器] フルカラー ●	P29
	24V-AP-Square Flood Light NEW	[屋外用パノラマフルカラー投光器] フルカラー ●	P29

調 光 器 ・ コントローラー

[パノラマコントローラー・レシーバー] P28 [単色調光器/100V位相調光器] P31 [RGBコントローラー] P32
 ・AP-PanoRGB-CON-01
 ・AP-PanoRGB-SUB-01
 ・AP-REC-N10
 ・AP-DIF-05
 ・AP-CONPWM-01
 ・AP-ZOUPWM-01
 ・JEC-BN-RLE5 PW
 ・受注調光器
 ・受注点滅調光器
 ・AP-CON2

※記載内容は、改良その他により予告なく変更する場合がありますので、あらかじめご了承ください。



100V-NBL

100ボルト - エヌビーエル

品番表記 **12V - NBL**
駆動電圧 シリーズ名

- ・高効率LEDを使用
- ・シンプルデザインで軽量設計
- ・設置、メンテナンスが簡単！
- ・3個1セット回路
- ・モジュール部分は屋外露出可能
※電線は紫外線で劣化します。
そのため看板の内側に隠す必要があります。



	色温度	光源色
	6500K	昼光色
	3000K	電球色

モデル名	カラー	色温度	入力電圧	入力電力	入力電流	照射角度	寸法 W×H×D(mm)	重量	最大連結数	使用温度
100V-NBL-6500K	白	6,500K	100V	1.76W	0.0176A	300°	Φ45×58.5	35g	200個	-20℃～50℃
100V-NBL-3000K	電球色	3,000K								

カラーはイメージです

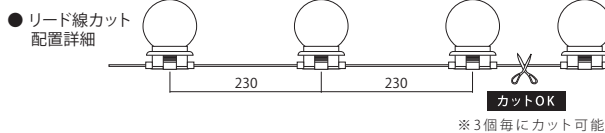
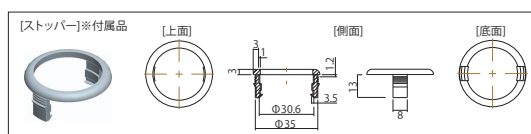
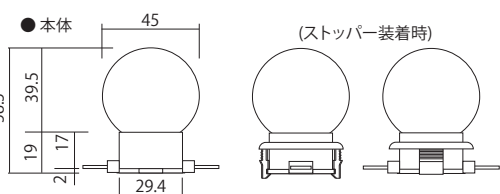

●100V-NBL専用コントローラー (特別受注製品)

品番	AC100-LED-F-3A3-MBC120609-SEL2-I
容量	1回路 3A 合計9A
パターン	A C▶B▶A
	B A▶B▶C×10回→(ALL FASH×3回) A<B<C×10回→(ALL FASH×3回)

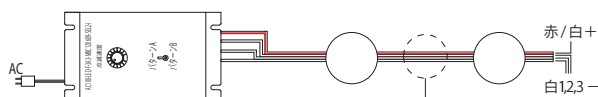

※ケーブルは外部に露出しないでください。

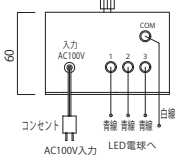
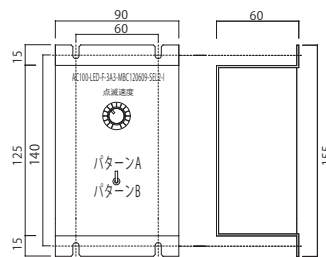

※単位:m m



■新製品 new product



24V-12NSP-TF

24ボルト-12エヌエスピー-ティーエフ

品番表記

24V-12NSP-TF
駆動電圧 シリーズ名 点滅



配線の手間なし、看板枠用流れ点滅 LED モジュール

- ・面倒な配線作業が不要
- ・数種類の流れパターンによって白色点滅を実現
- ・屋外露出での使用を想定した新設計モジュール
※電線は紫外線で劣化します。そのため看板の内側に隠す必要があります。

モデル名	カラー	色温度	LED数	入力電圧	消費電力	入力電流	照射角度	最大 連結数	寸法 W x H x D(mm)	重量	使用温度
24V-12NSP-TF	白	8000K	12球	24V	0.48W	0.02A	120°	300個	54.7 x 40.2 x 9	25g	-20℃ ~ 60℃

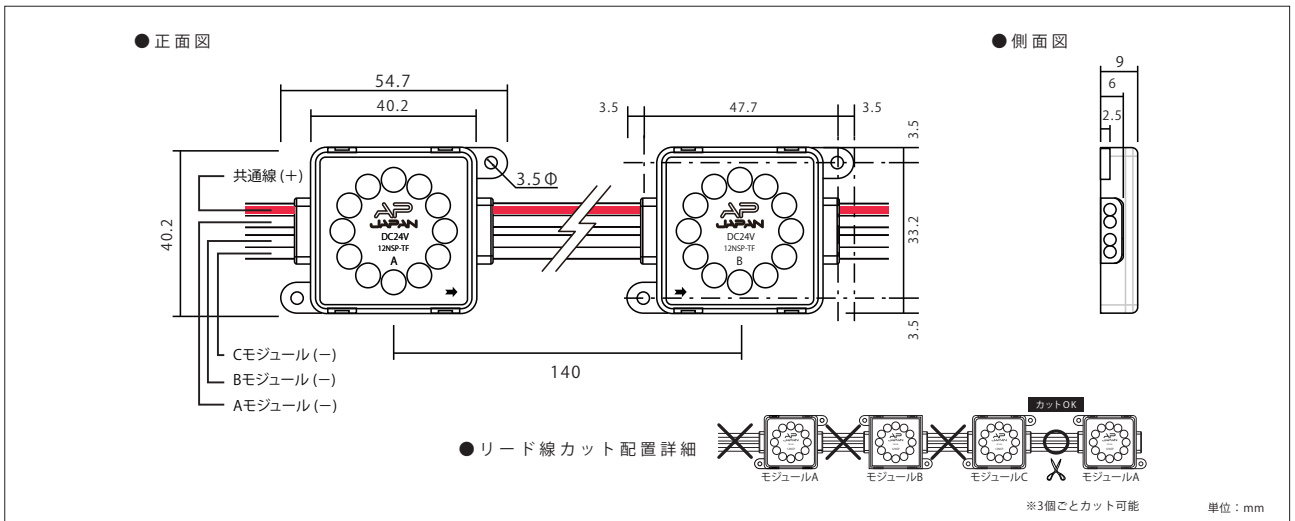

24V点滅(TF)シリーズ用コントローラー



入力電圧	24V
最大使用量	300個
寸法W×H×D(mm)	94.3×51.4×22.45

- ・24V-12NSP-TF専用コントローラ(300個まで使用可能)
- ・使用方法に関しては、別途取扱説明書をご確認下さい。
- ・本製品は防水では有りません。
- ・電源、モジュールは別売りです。

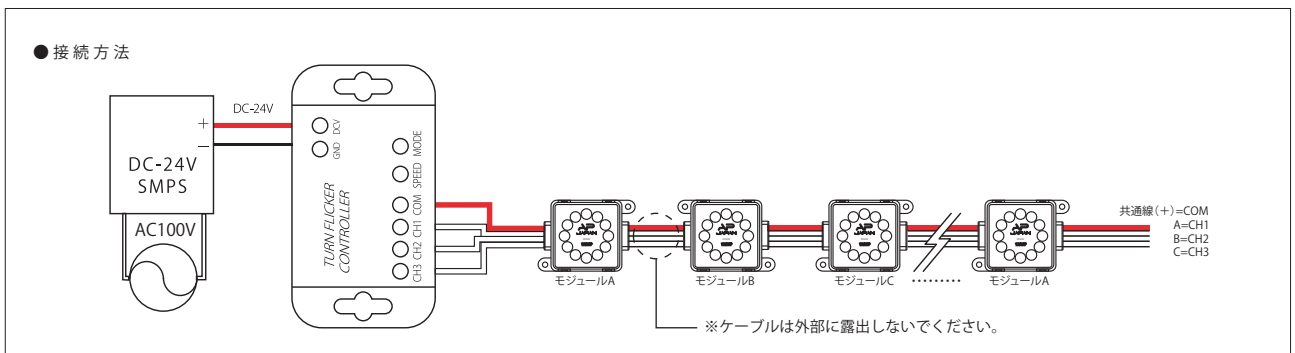

単色カラー・フルカラー



12V-APJ3 カラー

12ボルト・エーピージェイ3カラー



モデル名	カラー	LED数	入力電圧	入力電力	入力電流	照射角度	寸法 W×H×D(mm)	重量	使用温度
12V-APJ3-R	赤	3球	DC12V	0.66W	0.055A	120°	78×15×8.29	8g	-20℃～60℃g
12V-APJ3-G	緑								
12V-APJ3-B	青								

カラーはイメージです

- 最大連結 50個
- 1個単位で使用可能
- 看板厚 50mm 以上推奨

推奨厚み 50mm～150mm程度



●正面図

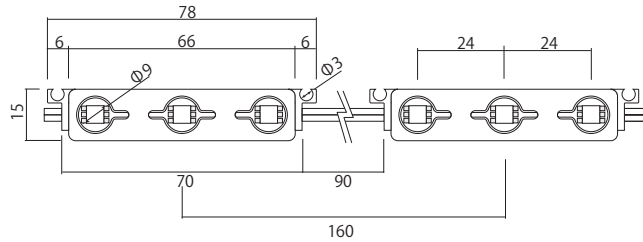

●側面図

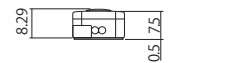

●リード線カット配置詳細

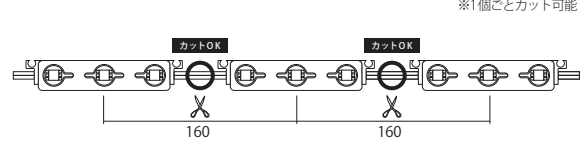

※単位:mm

※1個ごとカット可能



12V-APJ3-RGB

12ボルト・エーピージェイ3-アールジービー



モデル名	カラー	LED数	入力電圧	入力電力	入力電流	照射角度	寸法 W×H×D(mm)	重量	使用温度
12V-APJ3-RGB	フルカラー	3球	DC12V	0.68W	0.057A	120°	78×15×8.29	8g	-20℃～60℃

カラーはイメージです

- 最大連結 50個
- 1個単位で使用可能
- 看板厚 50mm 以上推奨

推奨厚み 50mm～150mm程度



●正面図

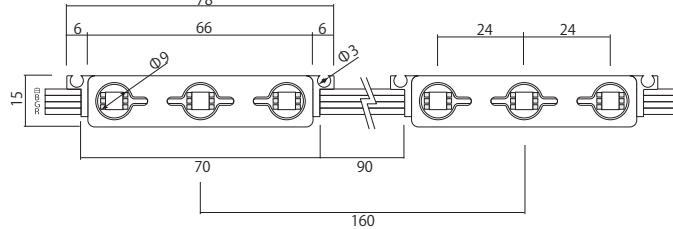

●側面図

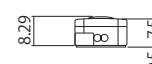

●リード線カット配置詳細

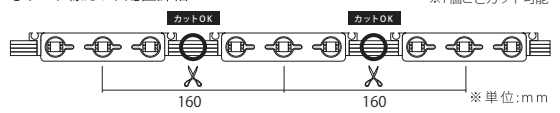

※1個ごとカット可能

※単位:mm



12V-APJ4-RGB

12ボルト・エーピージェイ4アールジービー



モデル名	カラー	LED数	入力電圧	入力電力	入力電流	照射角度	寸法 W×H×D(mm)	重量	使用温度
12V-APJ4-RGB	フルカラー	4球	DC12V	1.2W	0.1A	120°	46×40×9	16g	-20℃～60℃

カラーはイメージです

- 最大連結 50個
- 1個単位で使用可能
- 看板厚 80mm 以上推奨

推奨厚み 80mm～150mm程度



●正面図

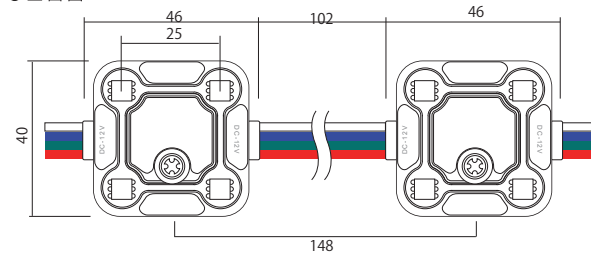

●側面図

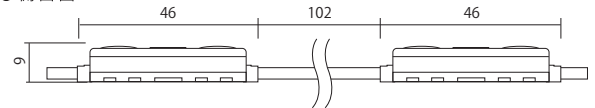

●リード線カット配置詳細

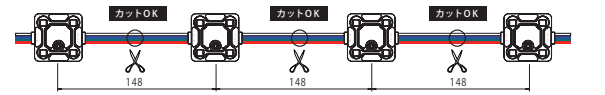

※1個ごとカット可能

※単位:mm

<注意事項> 屋外内照とは、屋外に取付ける箱型看板の中に、設置する照明として使えるものことです。この製品は、防水機能はありますが、屋外露出では使用できません。

パノラマフルカラー

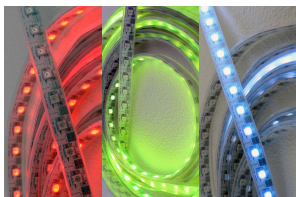

12V-TFL-PM-V2

■新製品 new product
12ボルト・ディー エフエル・ピーエム・ブイ2



モデル名	カラー	LED数	入力電圧	入力電力	入力電流	照射角度	最大直列連結長	使用温度
12V-TFL-PM-V2	フルカラー	60球/m	DC12V	8W	0.67A	120°	5m	-20°C~60°C

カラーはイメージです
・狭い場所に特化したサイズ ・1球カット仕様でフレキシブルな対応可能 ・DMX制御可能

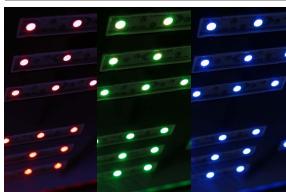
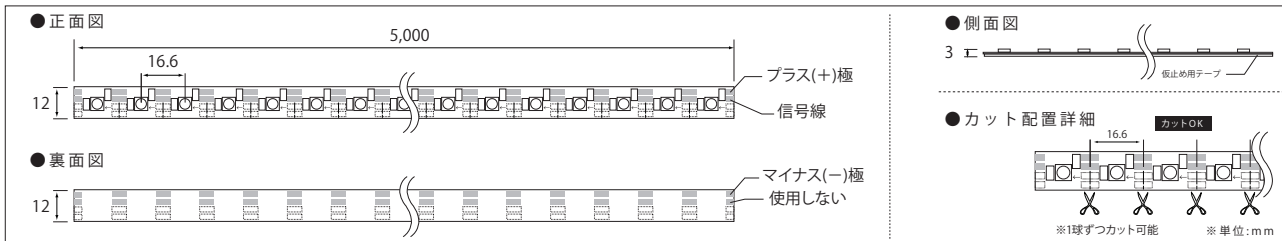

12V-APJ3-Pano

■新製品 new product
12ボルト・エーピージェイ3・パノ



モデル名	カラー	LED数	入力電圧	入力電力	入力電流	照射角度	寸法 W×H×D(mm)	重量	使用温度
12V-APJ3-Pano	フルカラー	3球	DC12V	0.72W	0.06A	120°	62×13×8	12g	-20°C~60°C

カラーはイメージです
・チャンネル文字に特化した形状

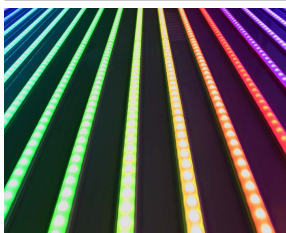
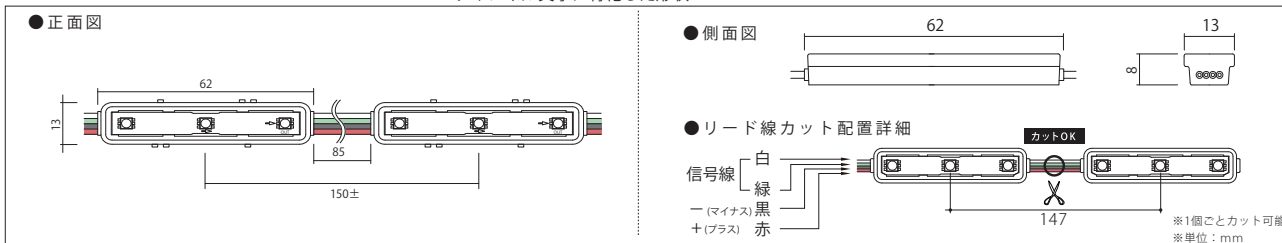

12V-PANB-600/1200

■新製品 new product
12ボルト・ピーエヌビー-600/1200



モデル名	カラー	入力電圧	入力電力	入力電流	照射角度	寸法 W×H×D(mm)	重量	使用温度
12V-PANB-600	フルカラー	DC12V	8.6W	0.72A	120°	600×19.07×9.67	300g	-20°C~60°C
12V-PANB-1200	フルカラー	DC12V	17W	1.44A	120°	1200×19.07×9.67	600g	-20°C~60°C

※特注サイズ製作可能 カラーはイメージです

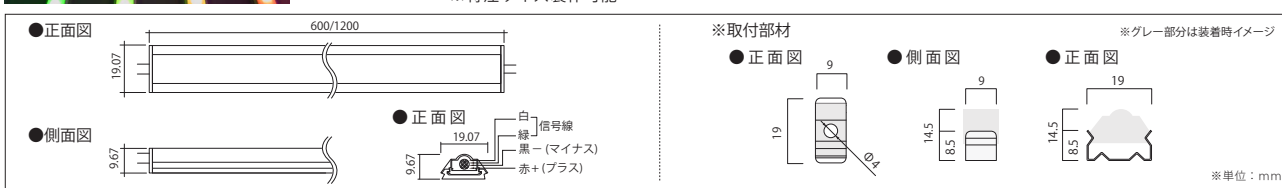

12V-APPM-RGB

12ボルト・エーピーピーエム・アールジービー



品番表記 100V - APPM - RGB
駆動電圧 シリーズ名 カラー

・1600万色フルカラーで多彩な演出が可能

モデル名	カラー	LED数	入力電圧	入力電力	入力電流	照射角度	寸法 W×H×D(mm)	重量	最大連結数	使用温度
12V-APPM-RGB	フルカラー	4球	DC12V	1.1W	0.092A	120°	60×44×8	20g	50個	-20°C~75°C

カラーはイメージです

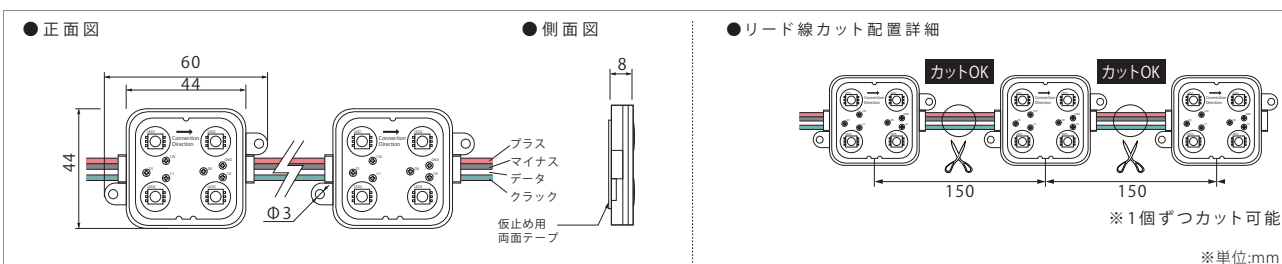

<注意事項> 屋外内照とは、屋外に取付ける箱型看板の中に、設置する照明として使えるものことです。この製品は、防水機能はありますが、屋外露出では使用できません。

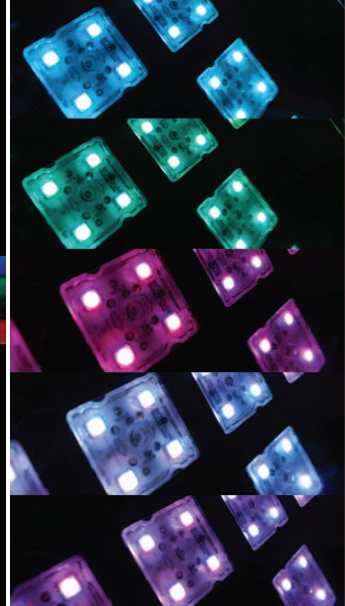
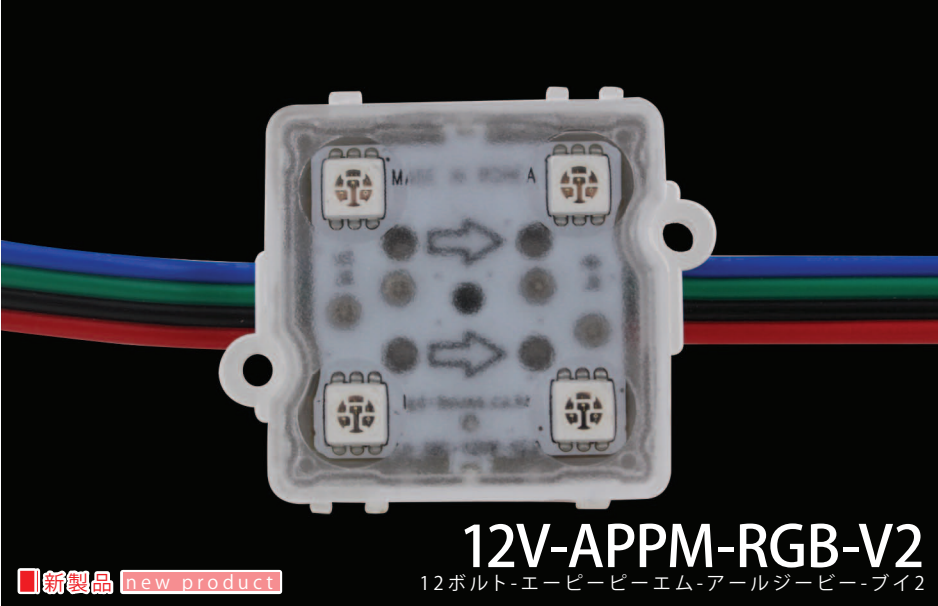

■新製品 new product

12V-APPM-RGB-V2

12ボルト-エーピーピーエム-アールジービー-ブイ2

・1600万色フルカラーで多彩な演出が可能

品番表記

100V - APPM - RGB - V2
駆動電圧 シリーズ名 カラーバージョン



● 正面図

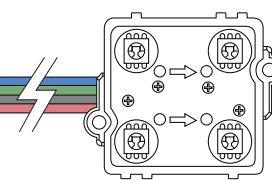
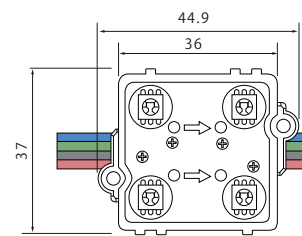

青 クラック
緑 信号
黒 マイナス (グラウンド)
赤 プラス

● 側面図



※単位:mm

● リード線カット配置詳細

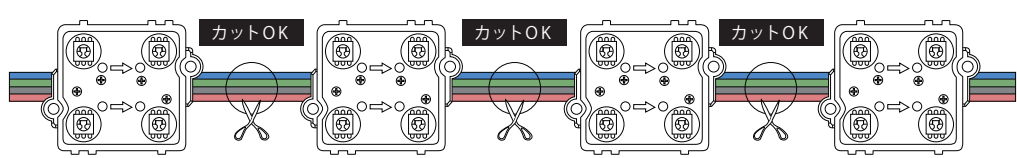

※1個ずつカット可能

モデル名	カラー	LED数	入力電圧	入力電力	入力電流	照射角度	寸法 W×H×D(mm)	重量	最大連結数	使用温度
12V-APPM-RGB-V2	フルカラー	4球	DC12V	1.44W	0.12A	120°	44.9×37×10	15g	50個	-20℃～70℃

カラーはイメージです

フルカラーコントローラーシステム

※演出方法によってシステムの構成が変わります

■メインコントローラー



・本製品は防水では有りません。

■サブコントローラー



・本製品は防水では有りません。

■レシーバー



モデル名	AP-PanoRGB-CON-01
入力電圧	DC 12V～24V
入力電力	5W
寸法 (W×H×D)	255×160×40
重量	2kg
CFカード	4GByte

モデル名	AP-PanoRGB-SUB-01
入力電圧	DC 12V～24V
入力電力	5W
寸法 (W×H×D)	220×160×35
重量	1.5kg

モデル名	AP-REC-N10
入力信号	TIA/EIA-485-A×2Channel
出力信号	TTL×2Channel
寸法 (W×H×D)	102×25×21.3
防水等級	IP65相当

モデル名	AP-DIF-05
入力信号	TTL/COMS 5V×2Channel
出力信号	TIA/EIA-485-A×2Channel
寸法 (W×H×D)	102×25×21.3
防水等級	IP65相当

<注意事項> 屋外内照とは、屋外に取付ける箱型看板の中に、設置する照明として使えるものことです。この製品は、防水機能はありますが、屋外露出では使用できません。

パノラマフルカラー投光器

■新製品 new product

24V-AP-Circle Flood Light

24ボルト-エーピー-サークルフロッドライト



モデル名	カラー	LED数	入力電圧	消費電力	消費電流	寸法 W×H×D(mm)	重量	使用温度	制御方法
24V-AP-Circle Flood Light	フルカラー	36球	DC24V	50W	2.08A	254×360×131	4.4Kg	-20℃～60℃	DMX制御

カラーはイメージです

品番表記 **24V - Circle Flood Light**
駆動電圧 シリーズ名

- ・屋外で使用可能なフルカラースポットライト
- ・DMX制御で演出可能

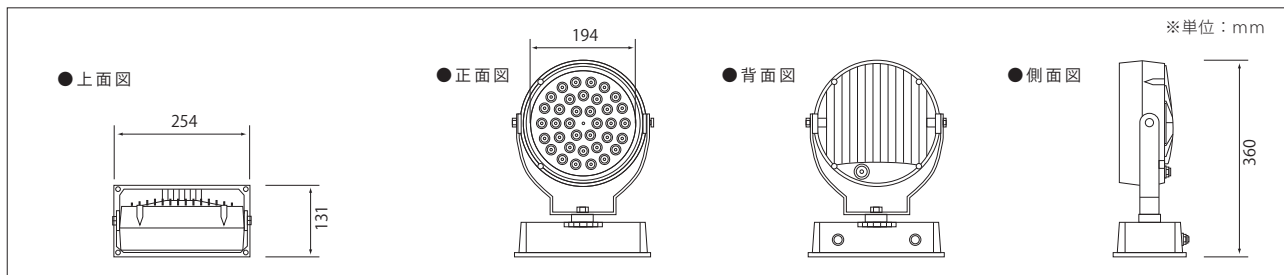

■新製品 new product

24V-AP-Line Flood Light

24ボルト-エーピー-ラインフロッドライト



モデル名	カラー	LED数	入力電圧	消費電力	消費電流	寸法 W×H×D(mm)	重量	使用温度	制御方法
24V-AP-Line Flood Light	フルカラー	36球	DC24V	50W	2.08A	1,000×54×160.5	2.9Kg	-20℃～60℃	DMX制御

カラーはイメージです

品番表記 **24V - Line Flood Light**
駆動電圧 シリーズ名

- ・屋外で使用可能なフルカラースポットライト
- ・DMX制御で演出可能

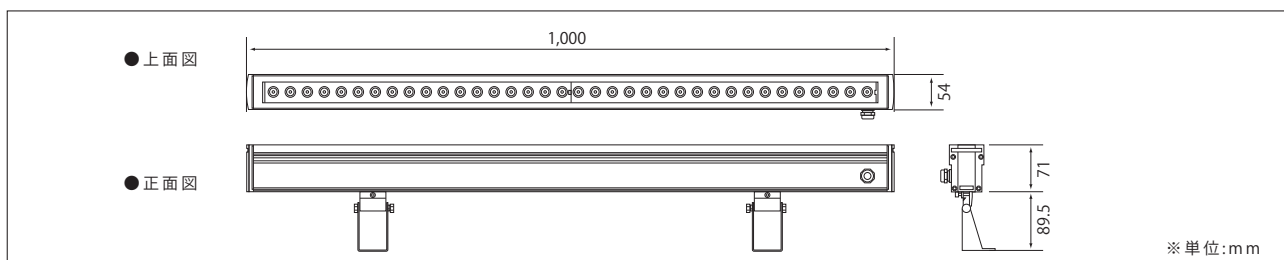

■新製品 new product

24V-AP-Square Flood Light

24ボルト-エーピー-スクエアフロッドライト



モデル名	カラー	LED数	入力電圧	消費電力	消費電流	寸法 W×H×D(mm)	重量	使用温度	制御方法
24V-AP-Square Flood Light	フルカラー	72球	DC24V	100W	4.16A	380×195×230	5.5Kg	-20℃～60℃	DMX制御

カラーはイメージです

品番表記 **24V - Square Flood Light**
駆動電圧 シリーズ名

- ・屋外で使用可能なフルカラースポットライト
- ・DMX制御で演出可能

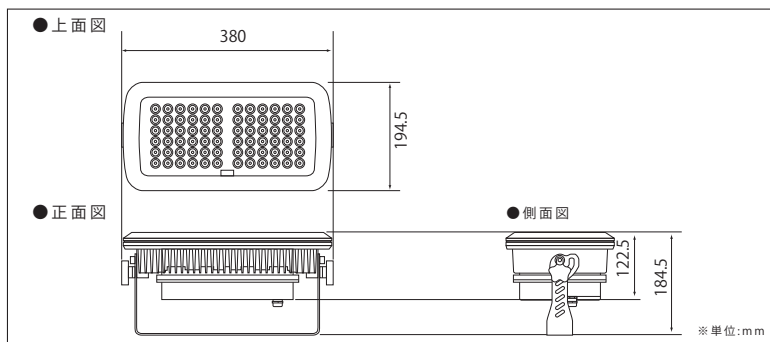

パノラマLED 設置方法

信号配線図

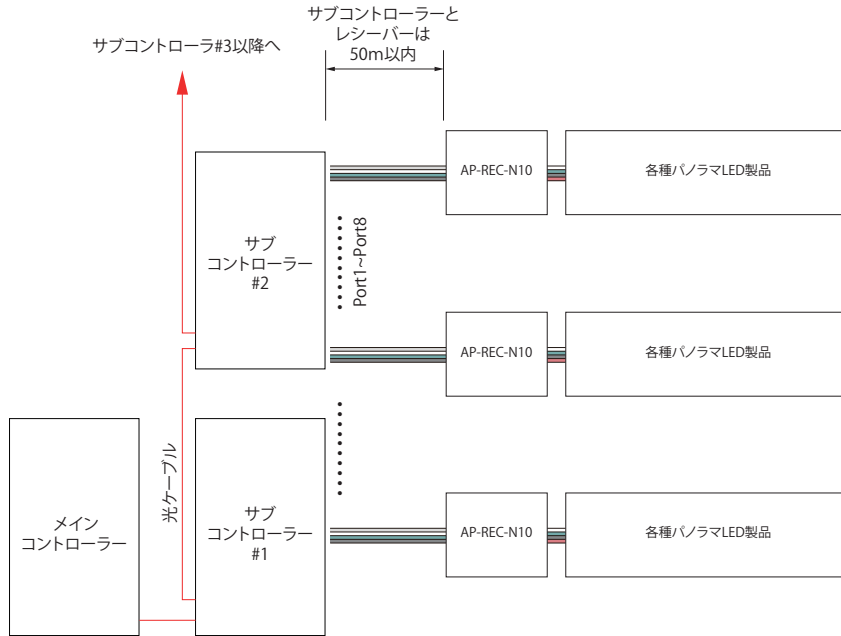

- ・サブコントローラとレシーバーの間は最大距離 50m 以内にする
- ・サブコントローラの 1Port にモジュール数は 200 個以内にする
- ・モジュールとモジュールの間は最大距離 5m 以内にする
- ・サブコントローラの連結可能なモジュールの最大数は、1,600 個となる (1Port 当たり 200EA x 8 Port)

DC電源配線図

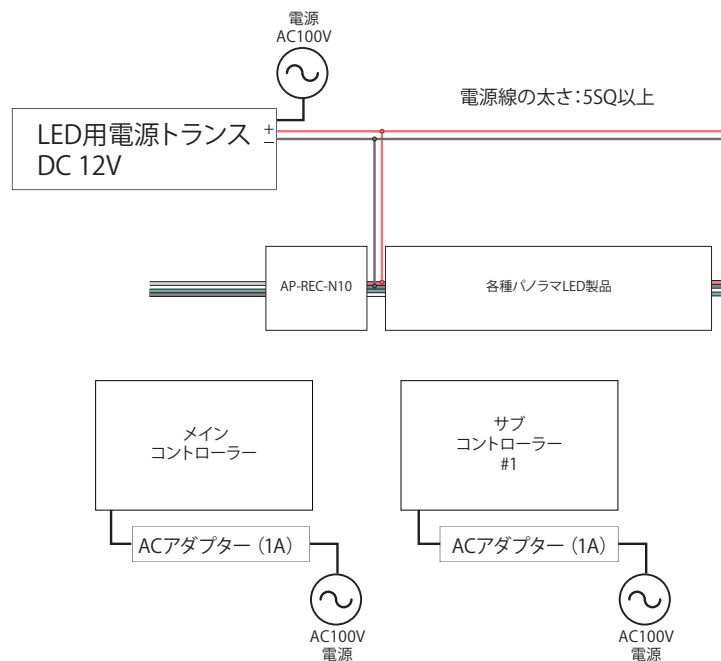

- △ 配線作業の時は電源を切って作業を行う
- ・電源は図のようにモジュールの最後の出力部分にも連結が必要になる
 - ・電源の線が細い場合は白色が点灯する時に電源不足で赤色が出される可能性があるため 5SQ 以上の線を使用する必要がある
 - ・レシーバーの電源はモジュールに供給する電源を使用する

LED単色調光器

■1CH_PWM 調光器 (DC12V/24V用)



1年保証

モデル名	入力電圧	最大負荷容量
AP-CONPWM-01	DC12V~24V	最大5A

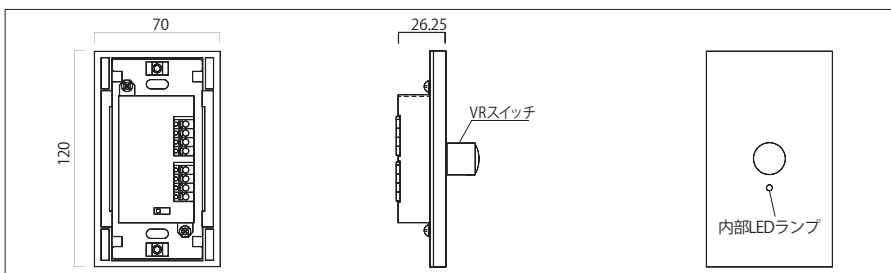

■PWM 増幅器 (DC12V/24V用)



1年保証

モデル名	PWM入力信号	入力電圧	出力電圧	出力電流	出力周波数
AP-ZOUPWM-01	電圧	DC9V~24V (定電圧電源を使用のこと)	入力電圧と同じ	5A	入力信号と同じ
	周波数				

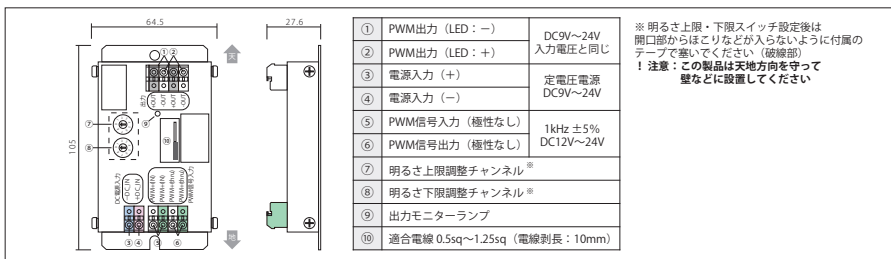

■AC100V用 手動調光器 (特別受注製品)

自社「100V-12NSP/100V-10NSP」シリーズの専用設計!!

1年保証

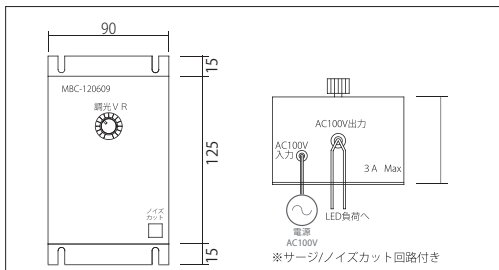

■AC100V 3点1減専用点滅器 (特別受注製品)

1年保証

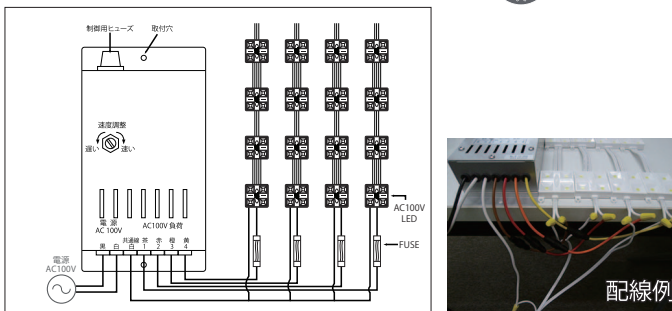

100V位相調光器

■JEC-BN-RLE5 PW (AC100V 50W/60Hz共用)



1年保証

定格電圧	AC100V (50/60Hz共用)
定格電流	5A (5000mA)
消灯操作時漏れ電流	1mA以下
適合負荷容量	白熱灯 5W~500W (1灯100W以下) 調光対応LED照明器具 5000mAまで
調光機能 (明るさ比)	[可変幅] 消灯(0%固定) 下限設定値~約95%連続 [下限設定] 約0.5%~約50%の範囲で 手動設定可能
使用周囲温度	0℃~35℃
適合電線	銅単線 φ1.6mm φ2mm

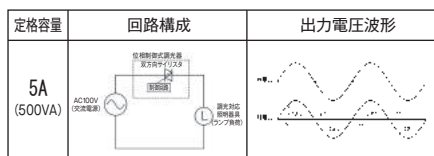

※) LED照明器具の場合、器具の突入電流の影響で接続灯数に制約を受ける場合があります。
※) 低力率器具の場合、負荷電流5Aが接続限度です。

●500Wまで※)の高容量の照明器具に対応し、明るさを重視するリビング・ダイニングなど広い空間に適しています。
●多灯数の照明やハロゲンランプ・白熱灯の制御に適しています。

結線方法はP32になります

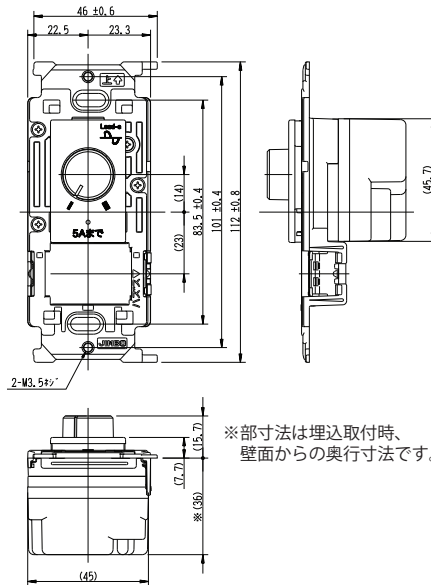

※仕様及び外観は商品改良のため、予告なく変更することがありますので、都度、最新版を御確認ください。

RGBコントローラー

■RGBコントローラーAP-CON2

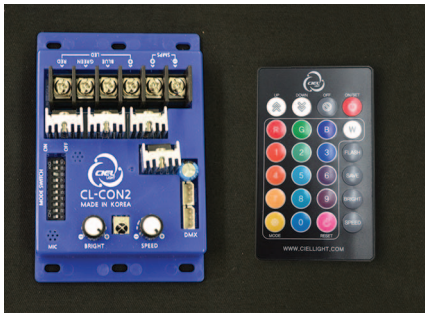

- ・多彩な演出が手軽に出来るリモコン式
- ・明るさ、スピード調節が可能(リモコンボタン操作)
- ・演出機能<色固定、点滅、グラデーション等>(リモコンボタン操作)

入力電圧	12V / 24V
最大使用容量	150W/12V、300W×24V
通信方法	DMX512方式
本体寸法(最大)	W70×H106×D30(mm)
重量	100g
使用温度	-30℃～50℃
チャンネル数	1CH
リモコンサイズ	W51×H84×D7(mm)

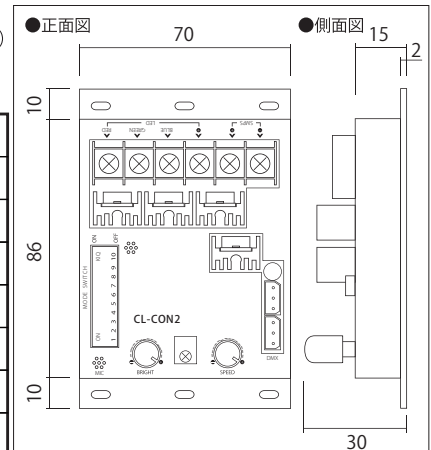

【注】・本製品は防水ではありません。
※使用方法・オプション等については、別途お問い合わせください。

PMW調光器設置方法

■AP-ZOUPWM-01 ■AP-CONPWM-01

PWM調光器単体で使用する場合

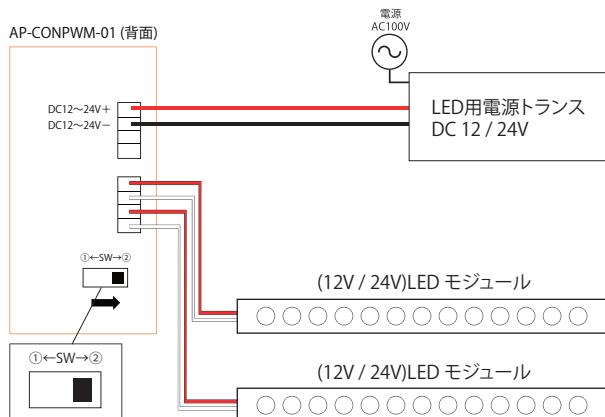

- ・PWM増幅器を併用する場合
 - ▶SWを①に
 - ・単体で調光を行う場合のみ
 - ▶SWを②に
- ※モジュールから電源までの配線距離10m以内
- ※入力信号を他社の調光器から受ける場合は弊社担当までご相談ください。

⚠必ず電源を切った状態で操作してください。

PWM調光器を連結して使用する場合

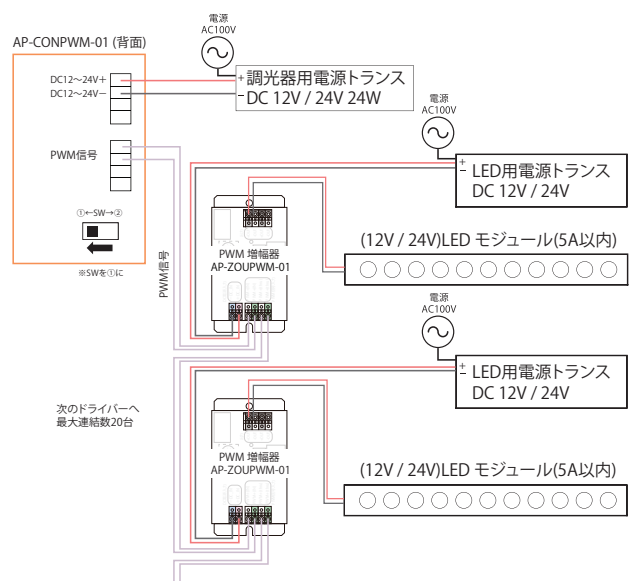

※調光器の電源から末端のドライバーまでの配線距離30m以内
モジュールから電源までの配線距離10m以内

位相調光器スイッチ 結線方法

■JEC-BN-RLE5 RW

結線方法

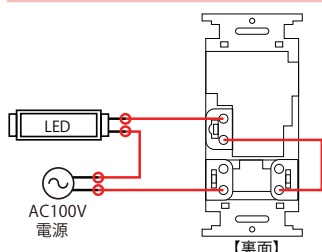

外付けスイッチで入切操作する場合
設定した明るさを頻りに変更しない場合は、
入切スイッチを本製品と別に設けると便利です。

ライトパネル

屋内フレームレスタイプ
 屋内フレームタイプ
 防水フレームタイプ

ライトパネル・型番

写 真	型 番	ページ
<p>■フレームレスタイプ</p>  <p>ILLUMICE α ILLUMICE RGB</p>	<p>イルミス α NEW イルミスアルファ 6,500K ○ 4,000K ○ 5,000K ○ 3,000K ○ [12V]</p> <p>イルミス RGB NEW イルミスRGB フルカラー ● [24V]</p>	<p>P34</p>
<p>■屋内フレームタイプ</p>  <p>SL70 SB45</p>	<p>SL70 NEW エスエル70 6,500K ○ 4,000K ○ 5,000K ○ 3,000K ○ [12V]</p> <p>SB45 (両面パネル) NEW エスピー45 6,500K ○ 4,000K ○ 5,000K ○ 3,000K ○ [12V]</p>	<p>P35 P36</p>
<p>■防水フレームタイプ</p>  <p>SO100 SO300</p>	<p>SO100 NEW エスオー100 6,500K ○ 4,000K ○ 5,000K ○ 3,000K ○ [12V]</p> <p>SO300 NEW エスオー300 6,500K ○ 4,000K ○ 5,000K ○ 3,000K ○ [12V]</p>	<p>P37 P38</p>

※記載内容は、改良その他により予告なく変更する場合がありますので、あらかじめご了承ください。

LED 導光板 イルミスシリーズ

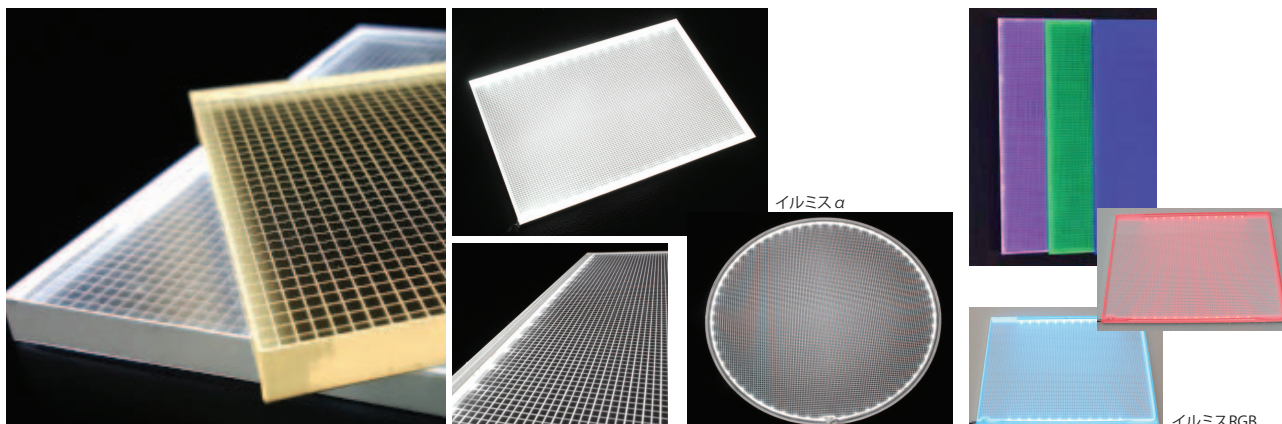

屋内タイプ ■ 新製品 new product

イルミスα/ RGB

- ・ガイドフレームがなしで多様な形に製作可能
- ・厚さ6.8mm/RGB:8.5mm
- ・色温度 3000/4000/5000/6500K/RGB

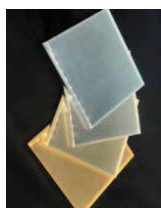

■全てカスタムサイズとなります。

※ 最小：50mm×50mm 最大：1180mm×2800mm 円形最大1180mm×1180mm

[イルミスα] ※駆動電源12V

参考サイズ	外寸 (mm)	厚み (mm)	重さ (kg)	LED	参考照度 (Lux)	消費電力	消費電流
A4	210×297	6.8	0.5	1L	5,000	4W	0.3A
A3	297×420	6.8	1	1L	4,000	6W	0.5A
A2	420×594	6.8	2	2L	5,200	17W	1.4A
A1	594×841	6.8	3.5	2L	4,200	24W	2A
A0	841×1189	6.8	8	2L	3,000	34W	2.8A
B4	257×364	6.8	0.8	1L	4,500	5W	0.4A
B3	364×515	6.8	1.5	2L	8,000	15W	1.25A
B2	515×728	6.8	2.5	2L	5,500	21W	1.75A
B1	728×1030	6.8	5	2L	4,000	30W	2.5A
B0	1030×1456	6.8	10	2L	2,800	42W	3.5A

[イルミスRGB] ※駆動電源24V 最小：110mm×110mm

参考サイズ	外寸 (mm)	厚み (mm)	重さ (kg)	LED	消費電力	消費電流
A4	210×297	8.5	0.5	1L	4W	0.16A
A3	297×420	8.5	1	1L	6W	0.25A
A2	420×594	8.5	2	2L	17W	0.7A
A1	594×841	8.5	3.5	2L	24W	1.0A
A0	841×1189	8.5	8	2L	34W	1.4A
B4	257×364	8.5	0.8	1L	5W	0.2A
B3	364×515	8.5	1.5	2L	15W	0.63A
B2	515×728	8.5	2.5	2L	21W	0.88A
B1	728×1030	8.5	5	2L	30W	1.25A
B0	1030×1456	8.5	10	2L	42W	1.75A

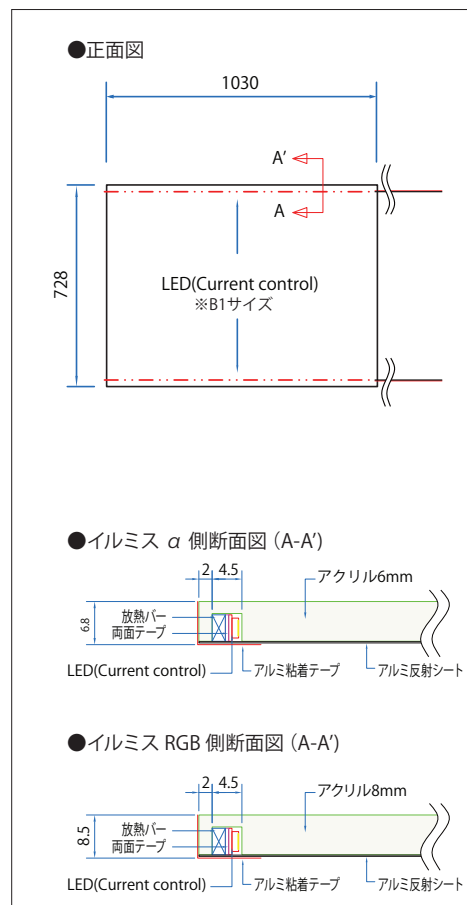

室内用LEDライトパネル

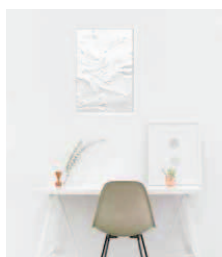
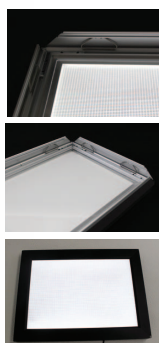

※写真はイメージです

屋内タイプ ■新製品 new product

SL70



- 厚さ 25mmのスリムタイプのパネル
- 最大制作サイズ 1200×2800mm
- 色温度 3000/4000/5000/6500K
- フレームカラー/シルバー、ブラック、ホワイト

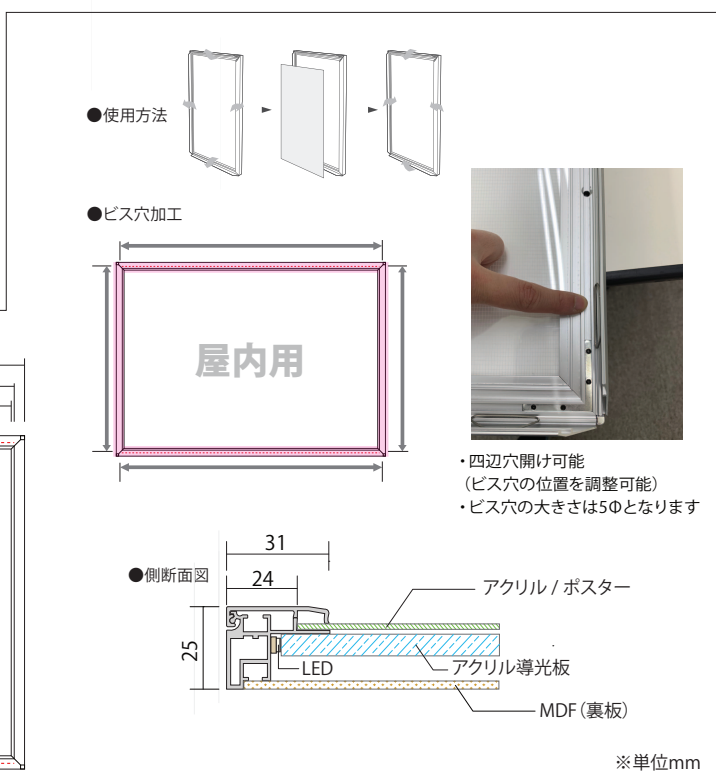
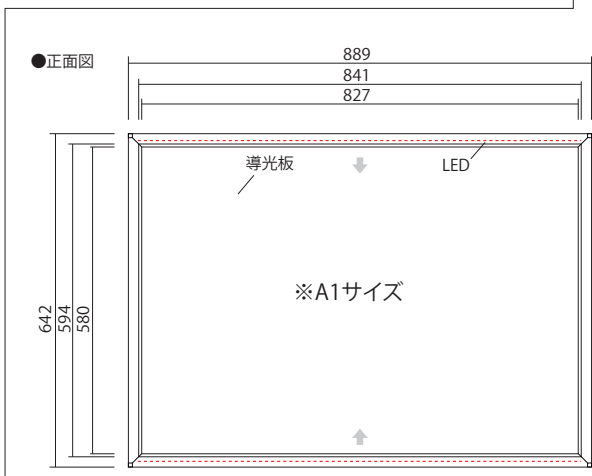

- 四辺穴開け可能 (ビス穴の位置を調整可能)
- ビス穴の大きさは5φとなります

■全てカスタムサイズとなります。 ※最小：400mm×400mm 最大：1200mm×2800mm

参考サイズ	外寸 (mm)	ポスターサイズ (mm)	見え寸 (mm)	厚み (mm)	フレーム幅 (mm)	重さ (kg)	LED	参考照度 (Lux)	消費電力	消費電流
A4	258×345	210×297	196×283	25	31	1	1L	5000	4W	0.3A
A3	345×468	297×420	283×406	25	31	2	1L	4000	6W	0.5A
A2	468×642	420×594	406×580	25	31	4	2L	5200	17W	1.4A
A1	642×889	594×841	580×827	25	31	7	2L	4200	24W	2A
A0	889×1237	841×1189	827×1175	25	31	13.4	2L	3000	34W	2.8A
B4	305×412	257×364	243×350	25	31	2	1L	4500	5W	0.4A
B3	412×563	364×515	350×501	25	31	3	2L	8000	15W	1.25A
B2	563×776	515×728	501×714	25	31	5	2L	5500	21W	1.75A
B1	776×1078	728×1030	714×1016	25	31	10	2L	4000	30W	2.5A
B0	1078×1504	1030×1456	1016×1442	25	31	20	2L	2800	42W	3.5A

※色温度指定がない場合、約 6500k となります (オプション：その他、色温度指定可能)

室内用LEDライトパネル

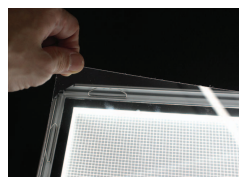

屋内タイプ ■ 新製品 new product

※写真はイメージです

SB45



- 厚さ48mmの両面パネル
中、小型サイズの適合した製品で天井、壁、スタンド型など多様な空間に適用が可能
- 最大制作サイズ/1000×2400mm
- 色温度 3000/4000/5000/6500K
- フレームカラー/シルバー、ブラック、ホワイト

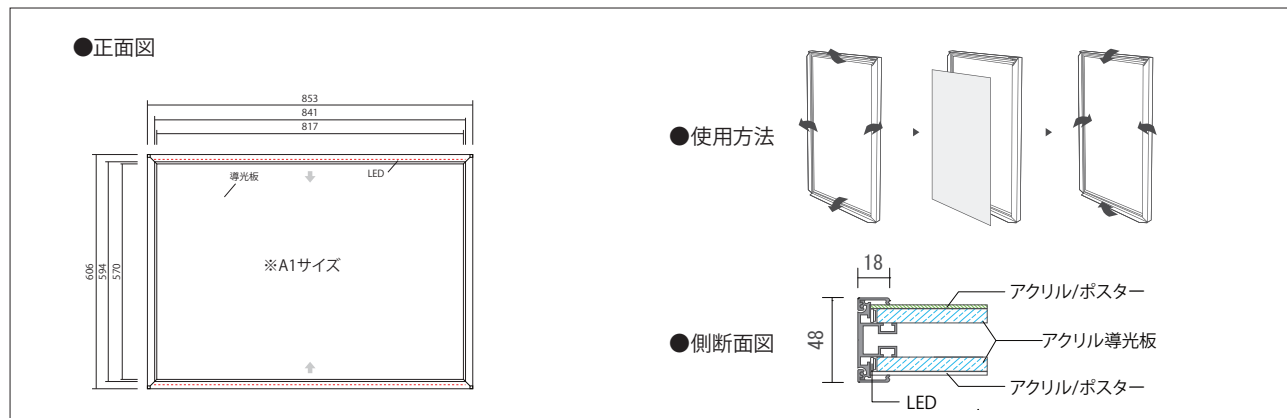

■ 全てカスタムサイズとなります。 ※最小：400mm×400mm 最大：1000mm×2400mm

参考サイズ	外寸 (mm)	ポスターサイズ (mm)	見え寸 (mm)	厚み (mm)	フレーム幅 (mm)	重さ (kg)	LED	参考照度 (Lux)	消費電力	消費電流
A4	222×309	210×297	186×273	48	18	3	1L	5000	9W	0.75A
A3	309×432	297×420	273×396	48	18	5	1L	4000	13W	1A
A2	432×606	420×594	396×570	48	18	8	2L	5200	37W	3A
A1	606×853	594×841	570×817	48	18	13	2L	4200	51W	4.25A
A0	853×1201	841×1189	817×1165	48	18	23	2L	3000	72W	6A
B4	269×376	257×364	233×340	48	18	4	1L	4500	10W	0.8A
B3	376×527	364×515	340×491	48	18	7	2L	8000	30W	2.6A
B2	527×740	515×728	491×704	48	18	10	2L	5500	42W	3.5A
B1	740×1042	728×1030	704×1006	48	18	20	2L	4000	60W	5A
B0	1042×1468	1030×1456	1006×1432	48	18	26	2L	2800	84W	7A

※色温度指定がない場合、約 6500k となります (オプション：その他、色温度指定可能)

屋外用LEDライトパネル

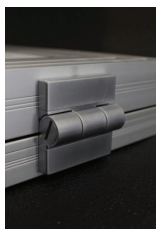
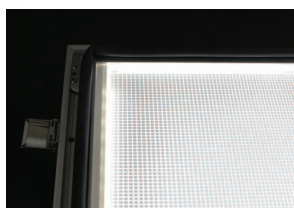

※写真はイメージです

屋外タイプ ■ 新製品 new product



SO100

- ・屋外でも使用可能なシングルフレームタイプ
- ・中、小型サイズの適合した製品で
- ・天井、壁、スタンド型など多様な空間に適用が可能
- ・ロック機能付き
- ・最大制作サイズ/1200×2800mm
- ・色温度 3000/4000/5000/6500K
- ・フレームカラー/シルバー
- ・(ブラック&白フレームの製作も可能です。塗装料金、納期等をご相談ください)

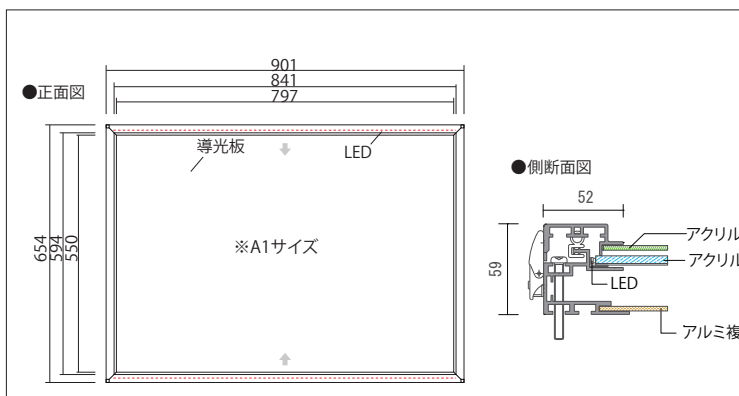
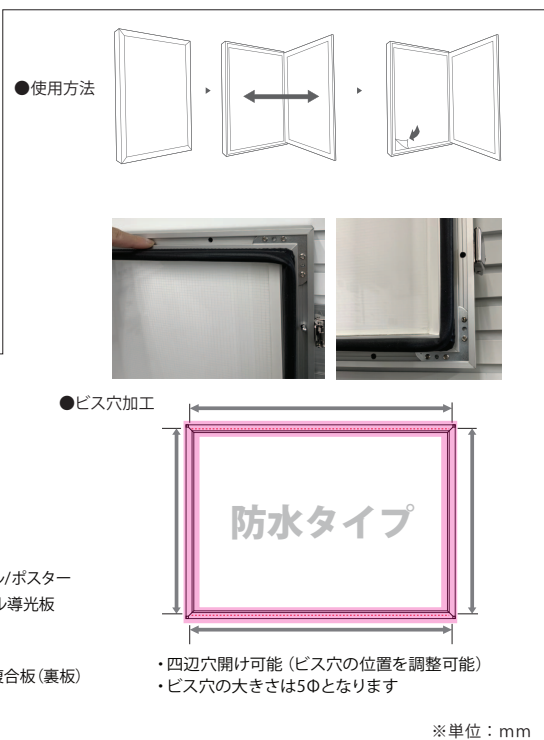

■全てカスタムサイズとなります。 ※最小：400mm×400mm 最大：1200mm×2800mm

参考サイズ	外寸 (mm)	ポスターサイズ (mm)	見え寸 (mm)	厚み (mm)	フレーム幅 (mm)	重さ (kg)	LED	参考照度 (Lux)	消費電力	消費電流
A4	270×357	210×297	166×253	59	52	3	1L	5000	4W	0.3A
A3	357×480	297×420	253×376	59	52	5	1L	4000	6W	0.5A
A2	480×654	420×594	376×550	59	52	9	2L	5200	17W	1.4A
A1	654×901	594×841	550×797	59	52	13	2L	4200	27W	2A
A0	901×1249	841×1189	797×1145	59	52	21	2L	3000	37W	2.8A
B4	317×424	257×364	213×320	59	52	4	1L	4500	5W	0.4A
B3	424×575	364×515	320×471	59	52	6	2L	8000	15W	1.25A
B2	575×788	515×728	471×684	59	52	10	2L	5500	21W	1.75A
B1	788×1090	728×1030	684×986	59	52	17	2L	4000	33W	2.5A
B0	1090×1516	1030×1456	986×1412	59	52	28	2L	2800	46W	3.5A

※色温度指定がない場合、約 6500k となります (オプション：その他、色温度指定可能)

屋外用LEDライトパネル



※写真はイメージです

屋外タイプ ■ 新製品 new product



SO300

- 厚さ66mmの屋外使用可能タイプ
- 中、小型サイズの適合した製品で天井、壁、スタンド型など多様な空間に適用が可能
- ロック機能付き ・油圧ダンパー付き
- 最大制作サイズ/1200×2800mm
- フレームカラー/シルバー
(ブラック&白フレームの製作も可能です。
塗装料金、納期等はお相談ください)

●使用方法

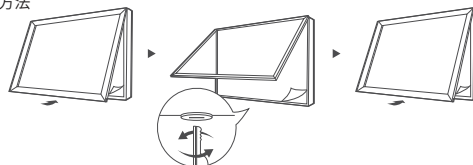

●ビス穴加工

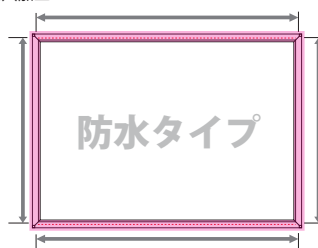

- 四辺穴開け可能 (ビス穴の位置を調整可能)
- ビス穴の大きさは5φとなります



※単位：mm

●正面図

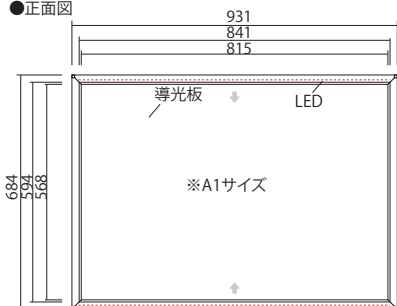

●側断面図

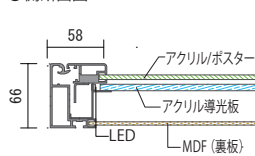

■全てカスタムサイズとなります。 ※最小：400mm×400mm 最大：1200mm×2800mm

参考サイズ	外寸 (mm)	ポスターサイズ (mm)	見え寸 (mm)	厚み (mm)	フレーム幅 (mm)	重さ (kg)	LED	参考照度 (Lux)	消費電力	消費電流
A4	300×387	210×297	184×271	66	58	5	1L	5000	4W	0.3A
A3	387×510	297×420	271×394	66	58	8	1L	4000	6W	0.5A
A2	510×684	420×594	394×568	66	58	12	2L	5200	17W	1.4A
A1	684×931	594×841	568×815	66	58	19	2L	4200	26W	2A
A0	931×1279	841×1189	815×1163	66	58	30	2L	3000	37W	2.8A
B4	347×454	257×364	231×338	66	58	6	1L	4500	5W	0.4A
B3	454×605	364×515	338×489	66	58	11	2L	8000	15W	1.25A
B2	605×818	515×728	489×702	66	58	17	2L	5500	21W	1.75A
B1	818×1120	728×1030	702×1004	66	58	25	2L	4000	33W	2.5A
B0	1120×1546	1030×1456	1004×1430	66	58	39	2L	2800	45W	3.5A

※色温度指定がない場合、約6500kとなります(オプション：その他、色温度指定可能)

電源類・パーツ

電源：12V/24V 防水電源／12V/24V PSE電源24W／12V/24V TDKラムダ電源／12V24V コーセル電源／定電流用電源
 プロテクター：100V-LEDプロテクター
 部材：WFR-2／WFR-3／LC-TW／配線部材、ケーブル、収縮チューブ各種

電源、パーツ・型番

写 真	型 番	備 考	ページ
	UPF60S12CQH / 24CQH UPF100S12CQH / 24CQH UPF150S12CQH / 24CQH UPF250S12CQH / 24CQH	[定電圧12V/24V] [PSE] (防水)	P40
	ADP-30WFP	[定電圧12V/24V] [PSE] (非防水)	P40
	HWSシリーズ	[定電圧12V/24V] (非防水)	P41
	ELCシリーズ	[定電流 700mA] (防水)	
	SPLFAシリーズ	[定電圧24V] [PSE] (非防水)	P42
	100V-LEDプロテクター	[100V専用保護プロテクター]	P42
 WFR-2 WFR-3 LC-TW	WFR-2、WFR-3、LC-TW 配線部材、ケーブル、収縮チューブ等	【オプションパーツ】	P43

※記載内容は、改良その他により予告なく変更する場合がありますので、あらかじめご了承ください。



・PSEマーク(輸入業者: AP-JAPAN)
LED看板用防水対応電源



① UPF 60S12CQH/24CQH

ユーピーエフ60エス12シーキューエイチ/24シーキューエイチ

② UPF100S12CQH/24CQH

ユーピーエフ100エス12シーキューエイチ/24シーキューエイチ

③ UPF150S12CQH/24CQH

ユーピーエフ100エス12シーキューエイチ/24シーキューエイチ

④ UPF250S12CQH/24CQH

ユーピーエフ250エス12シーキューエイチ/24シーキューエイチ

モデル名	UPF60S 12CQH	UPF60S 24CQH	UPF100S 12CQH	UPF100S 24CQH	UPF150S 12CQH	UPF150S 24CQH	UPF250S 12CQH	UPF250S 24CQH
入力電圧	AC 90V~305V		AC 90V~305V		AC 90V~305V		AC 90V~305V	
入力電流	0.8A		1.5A		1.6A		2.7A / 2.9A	
出力電圧	12V / 24V		12V / 24V		12V / 24V		12V / 24V	
定格出力電力	60W		100W		150W		225W	250W
リップル&ノイズ(最大)	150mvp - p		150mvp - p		150mvp - p		150mvp - p	
寸法 W×H×D(mm)	171×61.5×36.8		220×68×38.8		228×68×38.8		260×72×40.8	
使用温度/使用湿度	-40~±70°, 20~95%RH		-40~±70°, 20~95%RH		-40~±70°, 20~95%RH		-40~±70°, 20~95%RH	
保管温度/保管湿度	-40~±80°, 10~95%RH		-40~±80°, 10~95%RH		-40~±80°, 10~95%RH		-40~±80°, 10~95%RH	

ADP-30WFP

エーディーピー - 30ダブルユーエフピー

- ・小型軽量
- ・非防水
- ・PSEマーク(輸入業者: AP-JAPAN)

モデル名	ADP-30WFP-CV12 (12V) ADP-30WFP-CV24 (24V)
入力電圧	AC 90V~264V
入力電流	0.15A
出力電圧	12V / 24V
定格出力電力	24W
リップル&ノイズ(最大)	290mvp - p
寸法 W×H×D(mm)	174.6×28×18.4
重量	135g
保護機能	過電流保護、過電圧保護
耐電圧	入力-出力AC3.75KV
絶縁抵抗	入力-出力DC500V, 100Mohm
使用温度/仕用湿度	-20~±50°, 10~85%RH
保管温度/保管湿度	-30~±80°, 10~85%RH

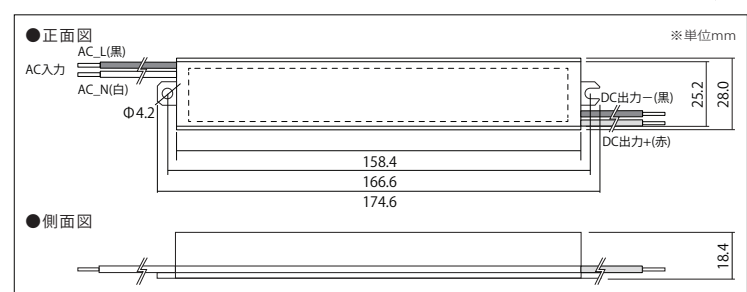



- 鉛フリーをはじめとしたRoHS指令対応
- 最適設計により従来品比50%の小型化
- 組込スペースを有効活用する
高さ統一パッケージ (H: 82mm)
- FA計測分野に対応する
2Uラックマウント搭載可能
- 活電端子ネジを覆うと共にネジ脱落も
防止する安全端子
- 用途によって選べるオープンタイプと
カバーつきタイプ
- 電気用品安全法準拠

HWSシリーズ (非防水タイプ) ※24Vもございます。

モデル名	① HWS30A-12/A	② HWS50A-12/A	③ HWS100A-12/A	④ HWS150A-12/A	⑤ HWS300-12/A	⑥ HWS1000-12/A
入力電圧	AC 85~265V	AC 85~265V	AC 85~265V	AC 85~265V	AC 85~265V	AC 85~265V
定格出力電力	30W	51.6W	102W	156W	324W	1,056W
定格出力電流	2.5A	4.3A	8.5A	13A	27A	88A
寸法 (mm) W×H×D	31.5×82×95	31.5×82×120	33×82×160	42×82×160	61×82×165	126.5×82×240
重量	260g	320g	500g	550g	1.0Kg	3.2kg
冷却方法	自然空冷				ファンあり	

ELCシリーズ (定電流タイプ)

- 看板など狭い空間にも実装しやすい形状、
ワイヤー引き出しタイプ
- IP66規格 (防塵・防滴) 対応
- IEC61000-3-2 クラスC 準拠 (照明機器用高調波規格)
※ELC50, 90で対応
- PSEマーク



モデル名	ELC12-18-R70	ELC90-130-R70
入力電圧	AC 90 ~ 265V	AC 90 ~ 305V
定格出力電力	12.6W	91W
定格出力電流	0.7A	0.7A
寸法 (mm) W×H×D	36.5×27.2×104	45.5×40.2×228
動作温度	-10℃ ~ +60℃	-25℃ ~ +50℃



※製品の詳細につきましては、メーカーホームページをご参照ください。 http://www.tdk-lambda.co.jp/products/sps/ps_unit/hws/indexj.html

※電気用品安全法で定める『一般照明としてエル・イー・ディーを使用するものにあつては、光出力はちらつきを感じないものであること』には対応していません。
足元灯、表示灯、常夜灯の他『陳列物照射用』『一般家庭やオフィス等において長時間人が照明目的に使用しないもの』としてお使いください。

コーセル社製 トランス



SPLFAシリーズ (非防水タイプ)

- PSEマーク (輸入業者: AP-JAPAN) (入力: AC100-120V 時) ・小型軽量
- 高調波規制対応 (IEC 61000-3-2 適合) ・力率改善 (50 / 75 / 100 / 150W)
- ワイド入力 (AC 85~264V) ・突入電流防止回路、過電流、過電圧保護回路付



モデル名	SPLFA30F-24	SPLFA50F-24	SPLFA75F-24	SPLFA100F-24	SPLFA150F-24
入力電圧	AC 85~264V	AC 85~264V	AC 85~264V	AC 85~264V	AC 85~264V
定格出力電力	31.2W	50.4W	76.8W	103.2W	151.2W
定格出力電流	1.25A	2.1A	3.2A	4.3A	6.3A
寸法 (mm) W×H×D	61×150×36	61×174×36	61×192×42	73×197×42	86×202×47
重量	370g	440g	540g	670g	850g
冷却方法	自然空冷				

100V-LEDプロテクター

100ボルト - エルイーディープロテクター

- 100V 製品専用
- 過電圧保護
- 過電流保護

※保護動作発生時、プロテクターは破損しLEDを保護します。再設置の際は、新規製品へ交換ください。

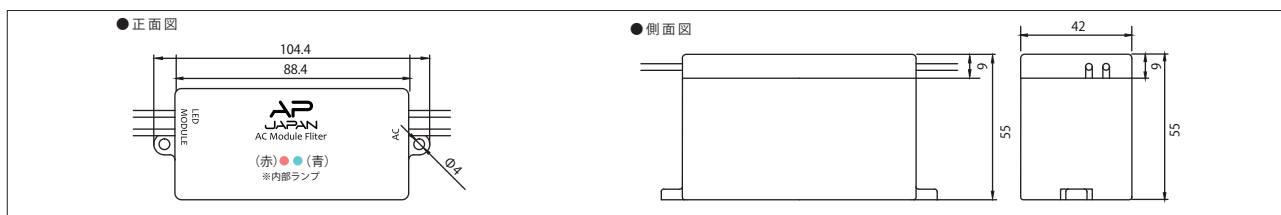

モデル名	入力電圧	保護電圧	最大使用容量	寸法 W×H×D(mm)	重量
100V-LEDプロテクター	AC100V 50/60Hz	AC135V ±5%	5A	104.4×42×55	280g

※電気用品安全法で定める『一般照明としてエル・イー・ディーを使用するものにあつては、光出力はちらつきを感じないものであること』には対応しておりません。足元灯、表示灯、常夜灯の他『陳列物照射用』『一般家庭やオフィス等において長時間人が照明目的に使用しないもの』としてお使いください。

各種オプションパーツ

※別売り

コネクター



WFR-2 ワンタッチコネクター WFR-3 ワンタッチコネクター LC-TW ライティングコネクター

フレキシブルLED用レール

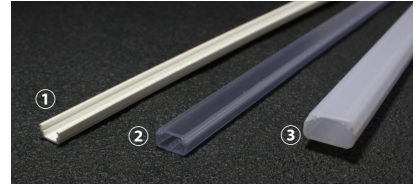

①TOR-24TFL-10-OR
②TOR-24TFL-10R
③TOR-24TFL-10RW

配線部材



防水型圧着スリーブ

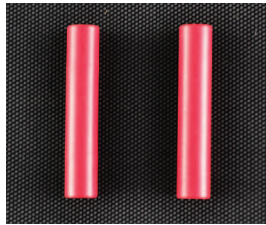

銅線用絶縁被覆付
圧着スリーブ



絶縁被覆付圧着スリーブ



防水ピン端子

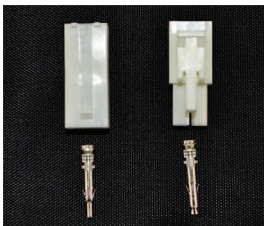

中継接続用コネクタ



ブレーカー用圧着端子

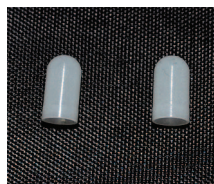

防水絶縁キャップ

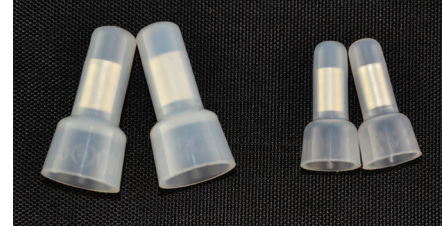

絶縁被覆付閉端接続子

ケーブル

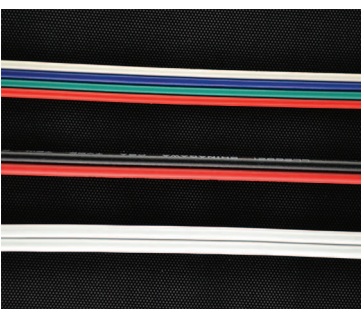

平行線 4 芯

平行線 2 芯

平型ビニールコード
(PSE 対応)



キャプタイヤケーブル他

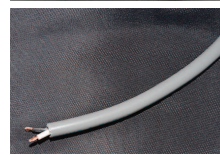

収縮チューブ

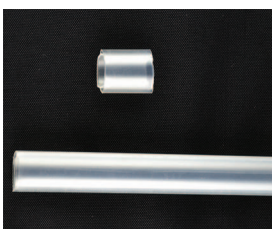

複層型収縮チューブ (防水)

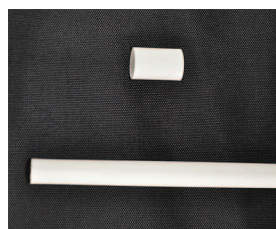

収縮チューブ (白)

製品の詳細はホームページでも御確認いただけます
<http://www.ap-japan.jp/led>



行灯看板・施工補助

行灯サイン等を手軽に施工

LEDモジュールの配置・貼り付け等、看板施工の補助作業を行います。
配置図作成、アルミ複合板の寸法カット、モジュール組み込みまで当社が請け負います。

※LEDは、AP・JAPAN製品に限ります。

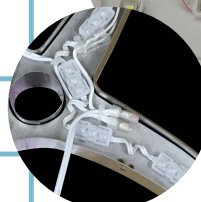
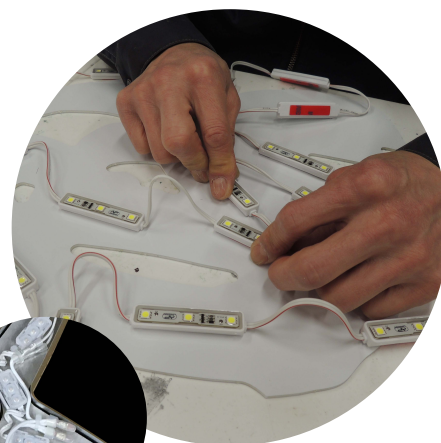
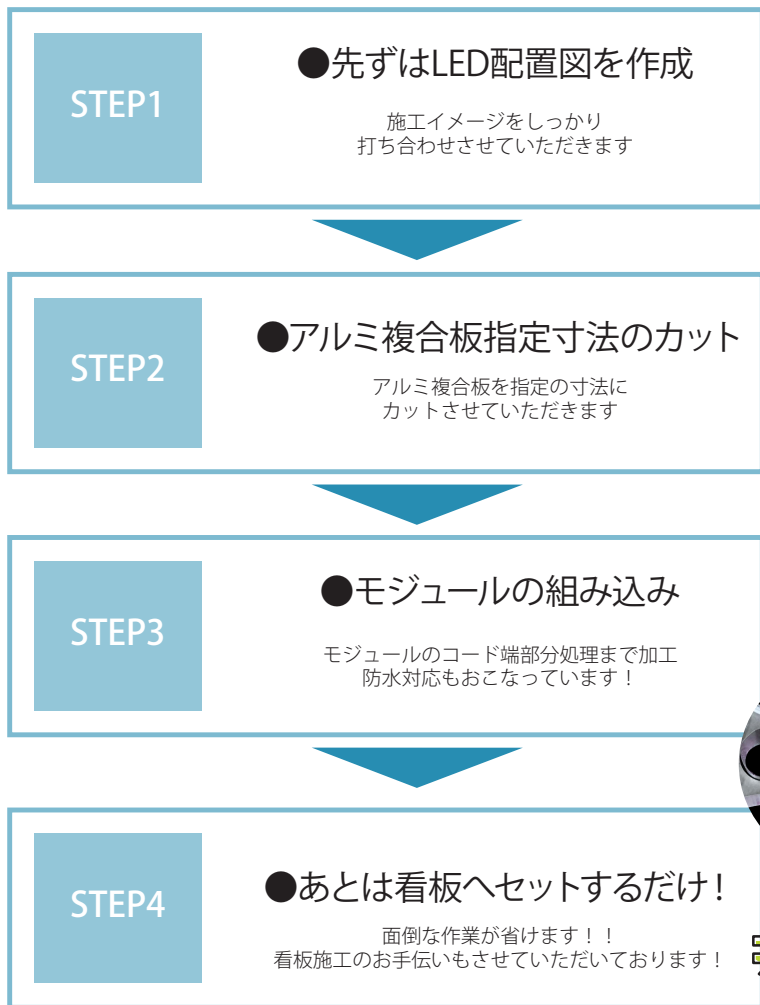

コード末端部分



お気軽にお問合せ下さい

AP-JAPANGO LTD

エーピー・ジャパン株式会社

AP-RAY 零
エーピー・レイ

チャンネル文字制作サービス



亚克力製のLED内照式のチャンネル文字です

●基本仕様

- ① 文字高さ 推奨100mm~400mm
- ② 文字厚み 20mmか30mm (選択)

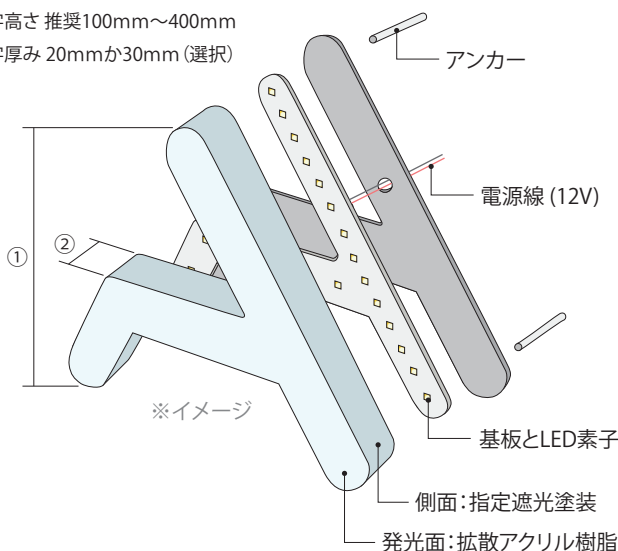

- ③ 発光面文字幅 2mmから ※20mm以下はテーパーカットになります

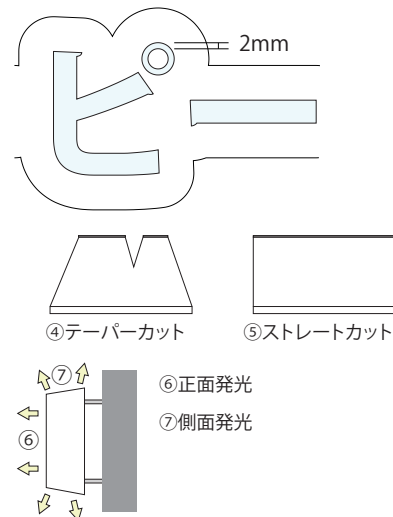

色温度	光源色
6500 K	昼光色
5000 K	昼白色
4000 K	白色
3000 K	電球色
2500 K	電球色

※上記以外の色温度が希望の場合はお問合せください。
※色味はイメージです。

お見積りから製品出荷まで

- 見積
- 注文
- 製作
- 出荷
- 納品・取付

ロゴ・文字寸法が判るようにデータをイラストレーター (AIファイル) でご提供お願いします。受注後2~3週間で納入します。制作の都合上、やむを得ずサイズ等を変更して頂く場合があります。データは下記の確認事項を明記してメールで送信してください。

- ・チャンネル文字高さ (100mm~400mm)
- ・小口の仕上げ方: ストレートカット (文字幅20mm以下は不可) ・テーパーカット
- ・発光面: 正面・側面から1~2ヶ所
- ・LEDの光源色: 2700K・3000K・4000K・5700K・6500K
※その他の色温度がご希望の場合お問合せください。
- ・チャンネル文字の固定方法 ・設置場所: 屋内



上記以外の仕様でも製作可能なものはございます。まずはお気軽にご相談ください。



ネオン風サインパネル制作サービス



お客様よりデータを送信いただいてパネルを作成致します。ご注文頂いて納品まで一括作成! 面倒な手間もかからず、よりイメージに近いパネルの作成が可能になります!!

お見積りから製品出荷まで



①お客様からイメージデータを送信していただきます。



②お客様よりいただいたデータをもとに完成イメージデータを作成させていただき価格、納期、消費電力をご連絡させていただきます。

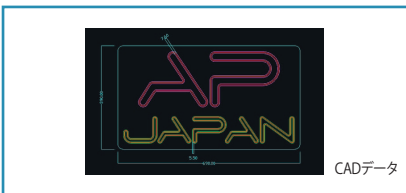
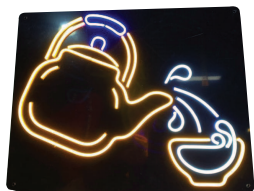

③ご注文が確定次第作成、製作開始となります。
※完成イメージデータと実際のパネルは多少の誤差が生じる場合がございます。予めご了承ください。



完成品のパネルを納品させていただきます。

ネオンは6色よりお選びいただけます

《納品イメージ》



※ロゴ・文字寸法が判るようにデータをイラストレーター（AIファイル）でご提供お願いします。受注後、納品日などご連絡させていただきます。制作の都合上、やむを得ずサイズ等を変更して頂く場合があります。



電光掲示板 DREAM VISION

- ・ DREAMビジョンは強い日差しの中でも明るくて鮮明!!



新橋DREAMビジョン
モジュール: 22ピッチ
サイズ: 18.3m x H7.4m



高機能 屋内ビジョン
画素密度: 2.3~5m

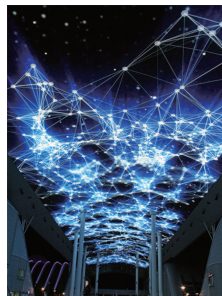

天井ドームビジョン

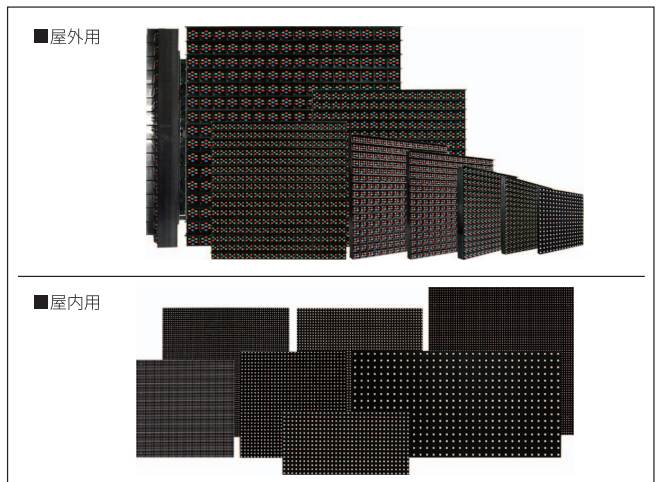

屋外用	SMD タイプ				LAMP タイプ							
モジュールサイズ	120mm	160mm	200mm	240mm	200mm	240mm	280mm	320mm	352mm	400mm	480mm	
ピッチ	7.5mm	10.0mm	12.5mm	15.0mm	12.5mm	15.0mm	17.5mm	20.0mm	22.0mm	25.0mm	30.0mm	
素子タイプ	SMD	SMD	SMD	SMD	砲弾型	砲弾型	砲弾型	砲弾型	砲弾型	砲弾型	砲弾型	

屋内用	SMART WALL				SMD タイプ						
モジュールサイズ	38.4mm	48mm	56mm	64mm	73.6mm	80mm	96mm	120mm	128mm	160mm	
ピッチ	2.4mm	3.0mm	3.5mm	4.0mm	2.3mm (Virtual)	5.0mm	6.0mm	7.5mm	8.0mm	10.0mm	
素子タイプ	SMD	SMD	SMD	SMD	SMD	SMD	SMD	SMD	SMD	SMD	

※詳細仕様(輝度、消費電力、ケースなど)は、現場確認及び打合せ後の決定となります。

LEDとサインの関係

■内照サイン

※画像はイメージです

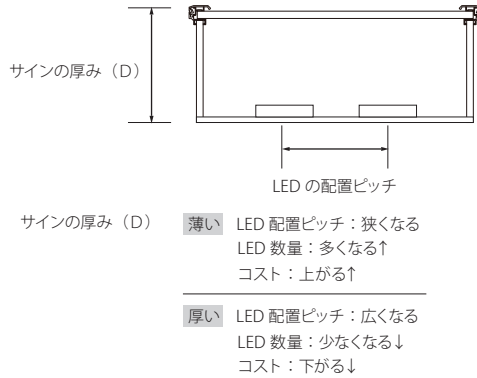

ルーメンとルクスの関係

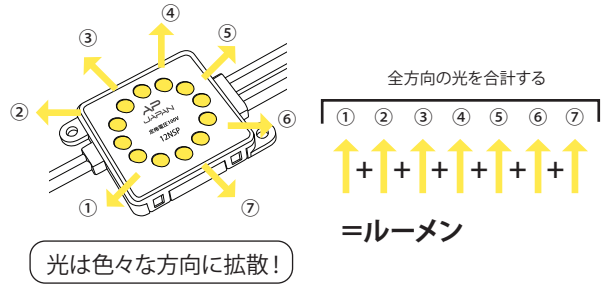

■バックライトサイン

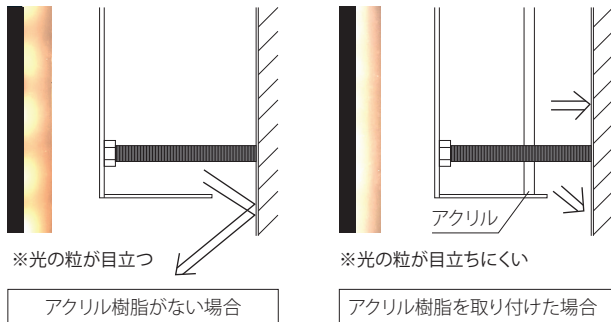

※照射する壁面の材質によっても光の映り方が大きく変わります

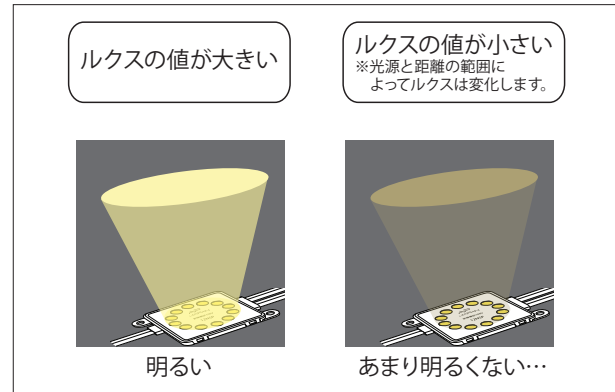

色温度 (K=ケルビン) とは？

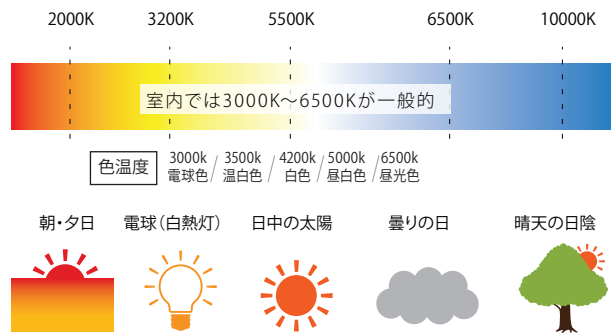

演色性とは？

演色性を測る数値として、Ra (平均演色評価数) が用いられます。演色性の低いLEDほど、左の写真のように色が沈んで見えます。右の写真のように料理の色だけでなく、人の肌色も美しく自然に見える場所には演色性の高い照明をお勧めします。



マーク説明



推奨環境



※1 屋外内照とは、屋外に取付ける箱型看板の中に、設置する照明として使えるもののことです。このタグがついている製品は、防水機能はありますが、屋外露出では使用できません。
※2 電気用品安全法で定める『一般照明としてエル・イー・ディーを使用するものにあつては、光出力はちらつきを感じないものであること』には対応していません。足元灯、表示灯、常夜灯の他『陳列物照射用』『一般家庭やオフィス等において長時間人が照明目的に使用しないもの』としてお使いください。

● 記載内容は、改良その他により予告なく変更する場合がありますので、あらかじめご了承ください。

会社概要

Profile

社名	エーピー・ジャパン株式会社 (AP・JAPAN CO.,LTD.)		
代表取締役	池田 東全		
所在地	【東京事務所】 東京都練馬区豊玉北3-25-2 【東京事務所 第二営業所】 東京都練馬区豊玉北4-13-8 メゾン起志1F 【仙台事務所】 宮城県仙台市泉区加茂1-48-8	TEL 03-5946-3144 TEL 03-6915-8740 TEL 022-342-4507	FAX 03-5946-3146 FAX 03-6915-8741 FAX 022-342-4508
URL	http://www.ap-japan.jp/led		
会社設立	平成17年 3月		
資本金等	28,150千円(資本準備金含む)		
決算期	1月31日		
主要取引銀行	仙台銀行 中央通支店／三井住友銀行 仙台支店／東邦銀行 仙台支店／みずほ銀行池袋支店 武蔵野銀行 板橋支店／巢鴨信金 練馬支店／きらぼし銀行 江古田支店		
事業内容	LED製品の企画・製造・販売／電光掲示板に関する企画・販売・メンテナンス 店舗建築の企画・設計・施工／M&A事業／不動産事業		

Licence

屋外広告業	[登録年月日] 平成27年12月28日 [登録番号] 仙台市 第179号
建設業	特 - 30 第 19953 号
宮城県知事許可	土木工事業、石工事業、鋼構造物工事業、しゅんせつ工事業、水道施設工事業、とび土工事業、塗装工事業、舗装工事業 (8種類)
宅地建物取引業	[免許年月日] 平成29年8月2日 [免許番号] 宮城県知事(1) 第6405号

History

平成 17年	3月	仙台市青葉区本町にPNV(昼夜変換型マルチビジョン)の日本国内独占販売のためエーピー・ジャパン株式会社設立
	8月	広域広告システムに特許申請
	12月	仙台市にて屋外広告業の登録(仙台市屋外広告業登録179号)
平成 18年	8月	屋外看板システムに関する実用新案申請
平成 19年	1月	みやぎ産業振興機構の推薦で東京国際フォーラムにて「ベンチャーフェア Japan '07」に出展
	2月	中小企業基盤整備機構の推薦で東京丸ビルにて「ベンチャープラザファンド in Tokyo」に参加
	3月	東北経済産業局の推薦で「トウホクビジネスマッチング in 東証アローズ」に参加
	6月	みちのくベンチャーキャピタル主催の「ベンチャーセミナー」に参加
	9月	内照看板用光源としてLEDモジュールを販売開始
	10月	「第24回 みやぎビジネスマーケット」に参加 広告媒体として東京都港区新橋に PNV704ビジョンW18.3m×H7.4m 設置
平成 20年	4月	世界最大のカラーコード広告媒体として仙台フォーラス斜め向いに日経新聞、日経MJ、河北新聞にて紹介記事掲載
	5月	主力商品となる100V直結タイプ NSPWシリーズ発売
平成 23年	10月	仙台事務所を仙台市青葉区本町より仙台市泉区加茂に移転し アート事業部開始、同時にNCルーター機を導入した作業場を設置
平成 24年	12月	宮城県にて特定建設業の許可取得(宮城県知事 特-25 第19953号)
平成 26年	9月	演色性を向上させた新フレキシブルLED 24V-NFLシリーズ発売
	10月	100V直結レンズタイプ 100V-APLW3発売
平成 27年	2月	100V直結タイプの新製品 NSPシリーズ発売
平成 29年	4月	M&A事業開始
	8月	不動産事業開始
	9月	第1回無担保社債発行(引受先:東邦銀行)
平成 30年	12月	東京事務所 第2営業所開設





www.ap-japan.jp/led

エーピー・ジャパン株式会社
AP-JAPAN CO.,LTD.

東京事務所

〒176-0012 東京都練馬区豊玉北 3-25-2
TEL 03-5946-3144 / FAX 03-5946-3146

東京事務所 第2 営業所

〒176-0012 東京都練馬区豊玉北 4-13-8 メゾン起志 1F
TEL 03-6915-8740 / FAX 03-6915-8741

仙台事務所

〒981-3122 宮城県仙台市泉区加茂 1-48-8
TEL 022-342-4507 / FAX 022-342-4508