

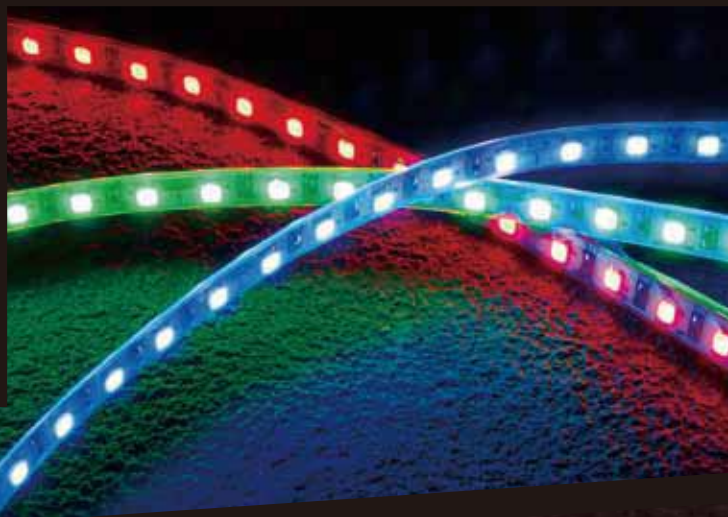

LED製品
総合カタログ



AP-JAPAN
LED Product
General catalog

2025 vol.2

2025

街の様々なシチュエーションに…



右記QRコードの読み込み又は
当社YouTubeページより、
使用イメージの動画を御覧いただけます。

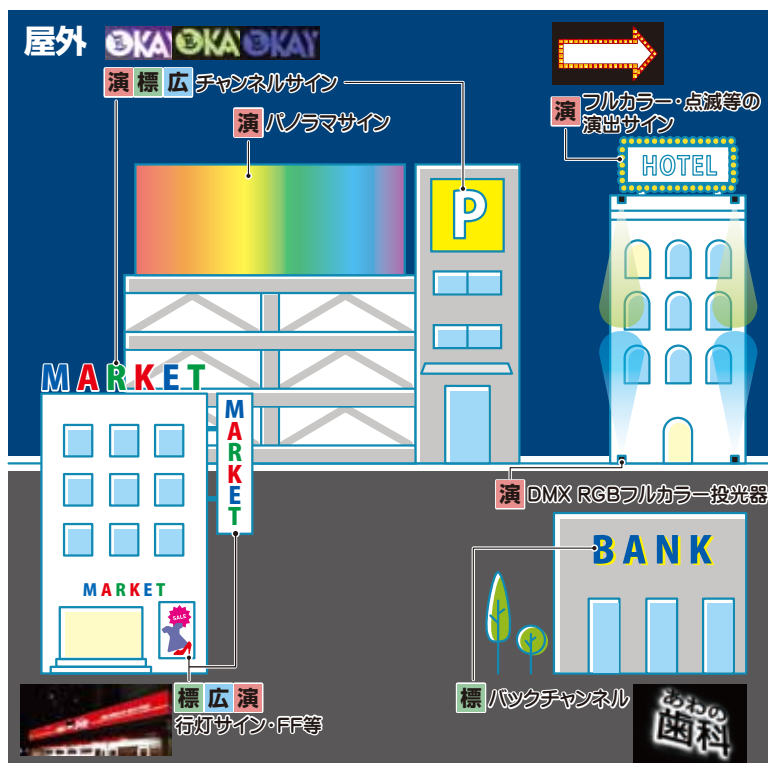

製品種類

行灯
向き

広 角LEDモジュール

P01~09

- 100V-AP12L-HP2
- 100V-APLL2
- 100V-APLVL
- 100V-APLXS

- 12V-APLW1
- エッジライト(12V-ANXSH6_3W)

- 24V-APLL2
- 24V-APLXS

- APCU-350/700

効 果照明

P16~24

- 100V-ACNB-V2
- 100V-21P-150-HP
- 100V-21P-300-HP
- 100V-21P-450-HP
- 100V-21P-600-HP
- 100V-21P-750-HP
- 100V-21P-900-HP

- 12V-LB13S-L480

- 24V-TFL-10
フレキシブルLEDオプション
- シャウラ(24V-WPBAR)
- 24V-RCBAR

電 源

P39~41

- 防水対応電源
- 小型軽量電源(非防水)
- 増幅器内蔵電源
- 定電流電源

ラ イトパネル

P42~46

- 屋内フレームレスタイプ(イルミスα)
- 屋内フレームタイプ(SL70R)
- 防水フレームタイプ(SO100)
- 防水フレームタイプ(SO300)
- 屋内フレームレスタイプ(イルミスRGB)

標 準LEDモジュール

P10~15

- 100V-12NSP
- 100V-10NSP
- 100V-2NSP-Mini

- 12V-APJ3
- 12V-APJ2
- 12V-APJ3-Mini

チャンネル
向き

演 出LEDモジュール

P25~38

- 12V-APJ3-R/G/B
- 12V-APJ3-RGB
- 12V-APJ3-Pano
- 12V-TFL-PM-V3
- 12V-PANB-600/1200
- 12V-APPM-RGB-V2
- スノーボール(12V-LXSP12-W3S)

- 24V-TFL-R2/G2/B2
- 24V-TFL-R/G
- 24V-12NSP-TF
- 24V点滅用コントローラー
- 24V-TFL-RGB2
- 24V-TFL-RGB
- シャウラRGB(24V-WPBAR-RGB)
- DMX RGBフルカラー投光器

- 調光器、コントローラー類

他 サービス

P47~53

- サインボード制作サービス
- ノイフレックス
- LED配置見積り・組み込みサービス
- 電子黒板
- ケーブル・配線部材

概 要

P54~56

- 光学特性・マークについて
- 製品保証
- 会社概要

広角LEDモジュール

写 真	型 番	備 考	ページ
	100V-AP12L-HP2 100ボルト・エービー 12エル・エイチビー 2	[100Vレンズモジュール] 6,500K ○ 3,000K ●	P2
	100V-APLL2 100ボルト・エービーエルエル2	[100Vレンズモジュール] 6,500K ○ 5,000K ○ 3,000K ●	P3
	24V-APLL2 24ボルト・エービーエルエル2	[24Vレンズモジュール] 6,500K ○ 5,000K ○ 3,000K ●	P4
	100V-APLVL 100ボルト・エービーエルブイエル	[100Vレンズモジュール] 6,500K ○ 3,000K ●	P5
	100V-APLXS 100ボルト・エービーエルエックスエス	[100Vレンズモジュール] 6,500K ○ 5,000K ○ 3,000K ●	P6
	24V-APLXS 24ボルト・エービーエルエックスエス	[24Vレンズモジュール] 6,500K ○ 5,000K ○ 3,000K ●	P7
	廃番予定 12V-APLW1 12ボルト・エービーエルダブル1	[12Vレンズモジュール] 5,000K ○ 3,000K ●	
	APCU-350/700 エービーシーユー - 350/700	[定電流レンズモジュール] 6,500K ○	P8
	[狭角]エッジライト12V-ANXSHP6_3W エッジライト 12ボルト・エーエヌエックスエスエイチビー 6_3ワット	[12V側面発光モジュール] 6,500K ○	P9

※記載内容は、改良その他により予告なく変更する場合がありますので、あらかじめご了承ください。



圧倒的パフォーマンスのハイパワーレンズモデル

100ボルト-エーピー12エル-エッチピー2

100V-AP12L-HP2



品番表記 **100V-AP12L-HP2-6500K**
 駆動電圧 シリーズ名 色温度

- ・AC100V直結のレンズLEDモジュール ・スイッチング電源不要で最大150個までの連結が可能
- ・1個ごとにカットして使用が可能

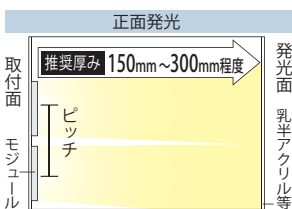

【推奨ピッチ】

厚み	150mm	160mm	170mm	180mm	190mm	200~300mm
推奨ピッチ	225mm	240mm	305mm	325mm	340mm	400mm
照度	7800lx	-	4000lx	-	-	2600lx

- ・厚みは光源から発光面までの距離となります ・ピッチは厚みに応じて調整する必要があります
- ・推奨ピッチは、モジュール数を最小にした場合の光ムラができない最大ピッチのため、明るさは考慮していません
- ・非推奨ピッチでの配置は光ムラが出る恐れがあります
- ・上記照度資料は参考データです [検証条件: 乳半アクリル t5基準・箱型サイン(サイズW600mm×H1200mm)]

モデル名	カラー	色温度	全光束	入力電圧	消費電力	入力電流	入力容量	※3電線規格	照射角度	寸法 W×H×D(mm)	重量	最大連結数	使用温度
100V-AP12L-HP2-6500K	白	6,500K	439lm	100V	3.6W	0.04A	4VA	PSE HVSF 0.75mm ²	165°	84×78×11.8	70g	150個	-20℃~50℃
100V-AP12L-HP2-3000K	電球色	3,000K	400lm										

販売最小単位: 10個 / 梱包単位: 30個 (在庫状況により変更の場合あり)

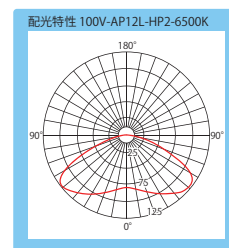
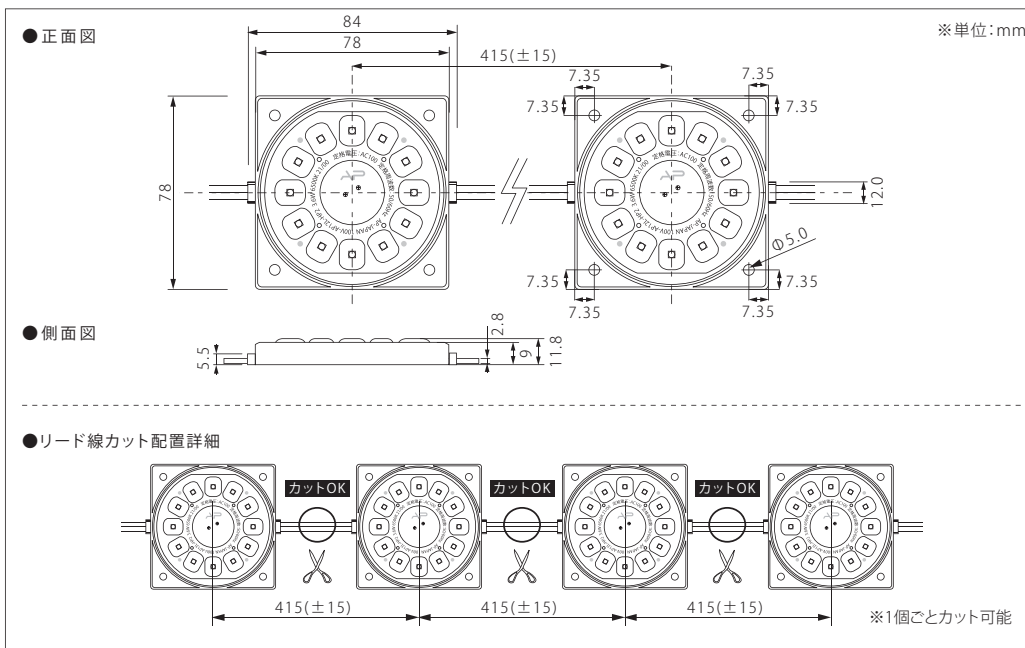

＜注意事項＞ ※1 屋外照とは、屋外に取付け可能な箱型看板の中に、設置する照明として使えるもののことです。この製品は、防水機能はありますが、屋外露出では使用できません。
 ※2 位相調光は、電力を直接調節するために電流・電圧が周期的に変化しており、交流電源では影響を受けやすく、チラつき等が発生する場合があります (現場の安定状況にもよります)。
 ※3 電線規格は、入力電流値から余裕をみた太さの物をご使用ください。

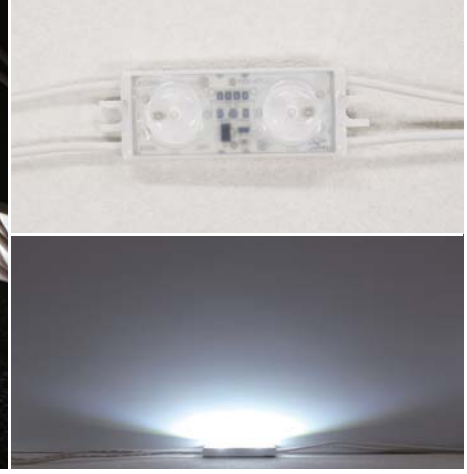
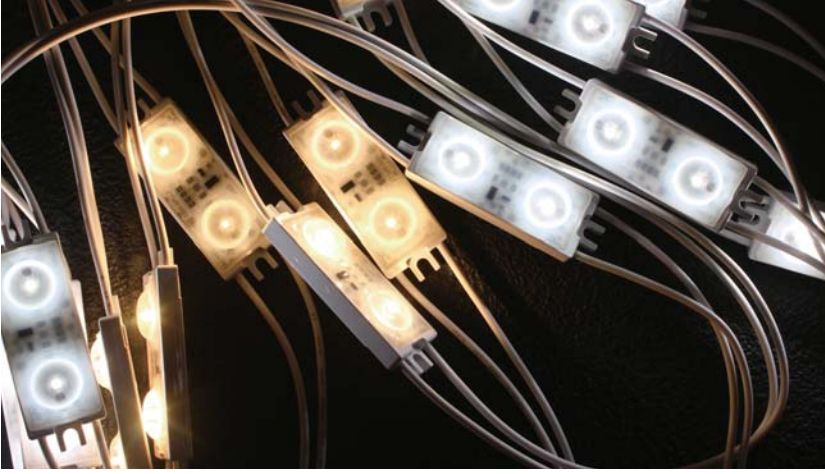

広角165°で明るく照射するレンズモジュール

100ボルト-エーピーエルエル2

100V-APLL2



品番表記 **100V - APLL2 - 6500K**
 駆動電圧 シリーズ名 色温度

・AC100V直結のレンズLEDモジュール ・スイッチング電源不要で最大180個までの連結が可能 ・1個ごとにカットして使用可能

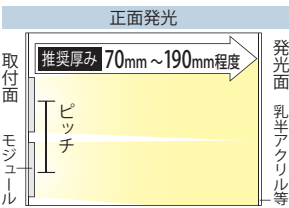

【推奨ピッチ D(厚み)×2.0】

	厚み	70mm	80mm	90mm	100mm	110mm	120mm	130mm	140~190mm
推奨ピッチ	140mm	160mm	180mm	200mm	220mm	240mm	260mm	280mm	
照度	7600lx	7000lx	4400lx	4000lx	3800lx	3600lx	3200lx	2000~3000lx	

- ・厚みは光源から発光面までの距離となります ・ピッチは厚みに応じて調整する必要があります
- ・推奨ピッチは、モジュール数を最小にした場合の光ムラができない最大ピッチのため、明るさは考慮していません
- ・非推奨ピッチでの配置は光ムラが出る恐れがあります
- ・上記照度資料は参考データです [検証条件: 乳半アクリル t5 基準・箱型サイン(サイズW600mm×H600mm)]

モデル名	カラー	色温度	全光束	入力電圧	消費電力	入力電流	入力容量	※4電線規格	照射角度	寸法 W×H×D(mm)	重量	最大連結数	使用温度
100V-APLL2-6500K	白	6,500K	212lm	100V	2.45W	0.026A	2.6VA	PSE HVSF 0.75mm ²	165°	70×23×10.6	25g	180個	-20℃~50℃
100V-APLL2-5000K		5,000K	211lm										
100V-APLL2-3000K	電球色	3,000K	199lm										

型番	モジュール連結数	消費電力	入力電流	重量
100V-APLL2- 色温度 またはカラー -10	10個	24.5W	0.26A	250g
100V-APLL2- 色温度 またはカラー -20	20個	49W	0.52A	500g
100V-APLL2- 色温度 またはカラー -30	30個	73.5W	0.78A	750g

販売最小単位: 10個 / 梱包単位: 10個、20個、30個 (在庫状況により変更の場合あり)

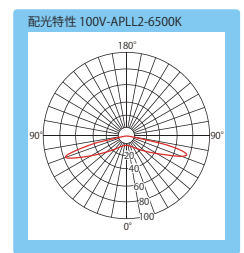
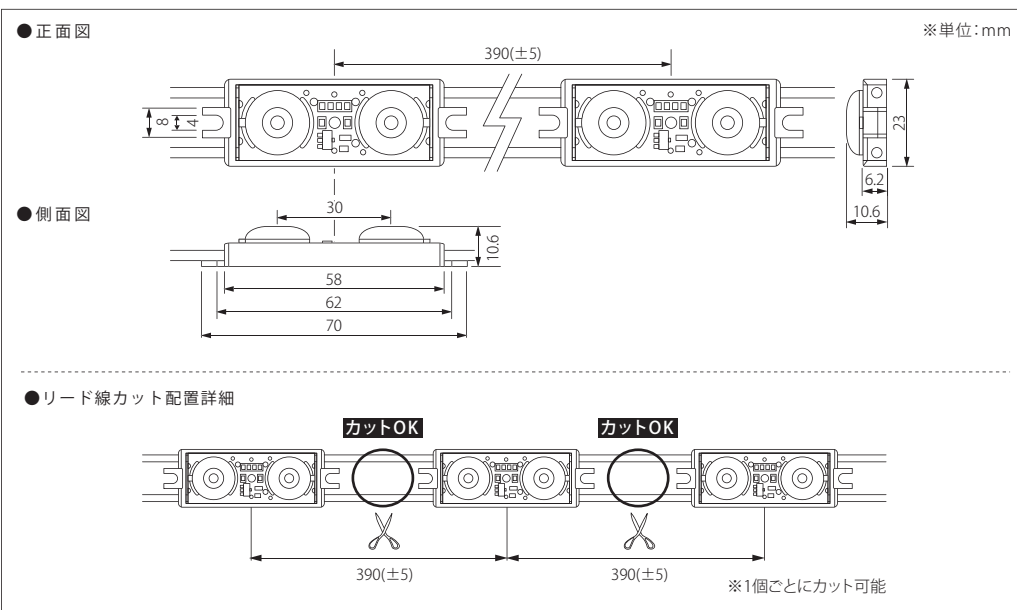

＜注意事項＞

- ※1 屋外内照とは、屋外に取付ける箱型看板の中に、設置する照明として使えるものことです。この製品は、防水機能はありますが、屋外露出では使用できません。
- ※2 位相調光は、電力を直接調節するために電流・電圧が周期的に変化しており、交流電源では影響を受けやすく、チラつき等が発生する場合があります (現場の安定状況にもよります)。
- ※3 PSE (電気用品安全法) で定める『一般照明としてエル・イー・ティーを使用するもの』にあつては、光出力はちらつきを感じないものであることには対応していません。足元灯、表示灯、常夜灯の他『陳列物照射用』『一般家庭やオフィス等において長時間、人が照明目的に使用しないもの』としてお使いください。
- ※4 電線規格は、入力電流値から余裕をみた太さの物をご使用ください。

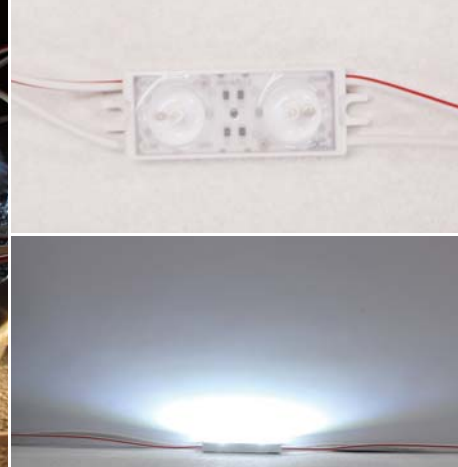
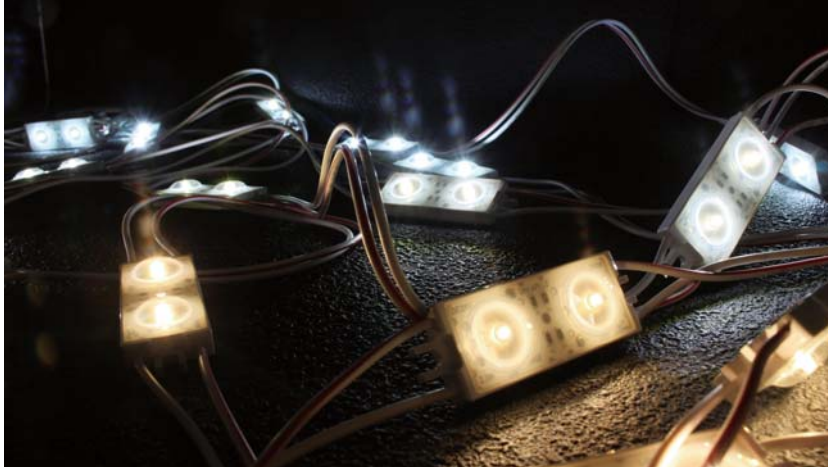

24V仕様で電圧降下に強い

24ボルト-エーピーエルエル2

24V-APLL2



品番表記 **24V - APLL2 - 6500K**
 駆動電圧 シリーズ名 色温度

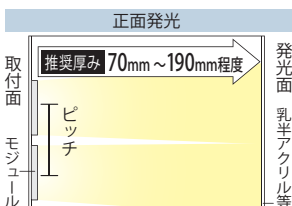

【推奨ピッチ D(厚み)×2.0】

厚み	70mm	80mm	90mm	100mm	110mm	120mm	130mm	140~190mm
推奨ピッチ	140mm	160mm	180mm	200mm	220mm	240mm	260mm	280mm
照度	7600lx	7000lx	4400lx	4000lx	3800lx	3600lx	3200lx	2000~3000lx

- ・厚みは光源から発光面までの距離となります
- ・ピッチは厚みに応じて調整する必要があります
- ・推奨ピッチは、モジュール数を最小にした場合の光ムラができない最大ピッチのため、明るさは考慮していません
- ・非推奨ピッチでの配置は光ムラが出る恐れがあります
- ・上記照度資料は参考データです [検証条件: 乳半アクリル t5基準・箱型サイン(サイズW600mm×H600mm)]

モデル名	カラー	色温度	全光束	入力電圧	消費電力	消費電流	※2電線規格	照射角度	寸法 W×H×D(mm)	重量	最大連結数	使用温度
24V-APLL2-6500K	白	6,500K	251lm	DC24V	2.3W	0.096A	HVSF 0.75mm ²	165°	70×23×10.6	23g	40個	-20℃～50℃
24V-APLL2-5000K		5,000K	248lm									
24V-APLL2-3000K	電球色	3,000K	201lm									

販売最小単位: 10個 / 梱包単位: 50個 (在庫状況により変更の場合あり)

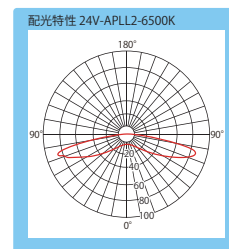
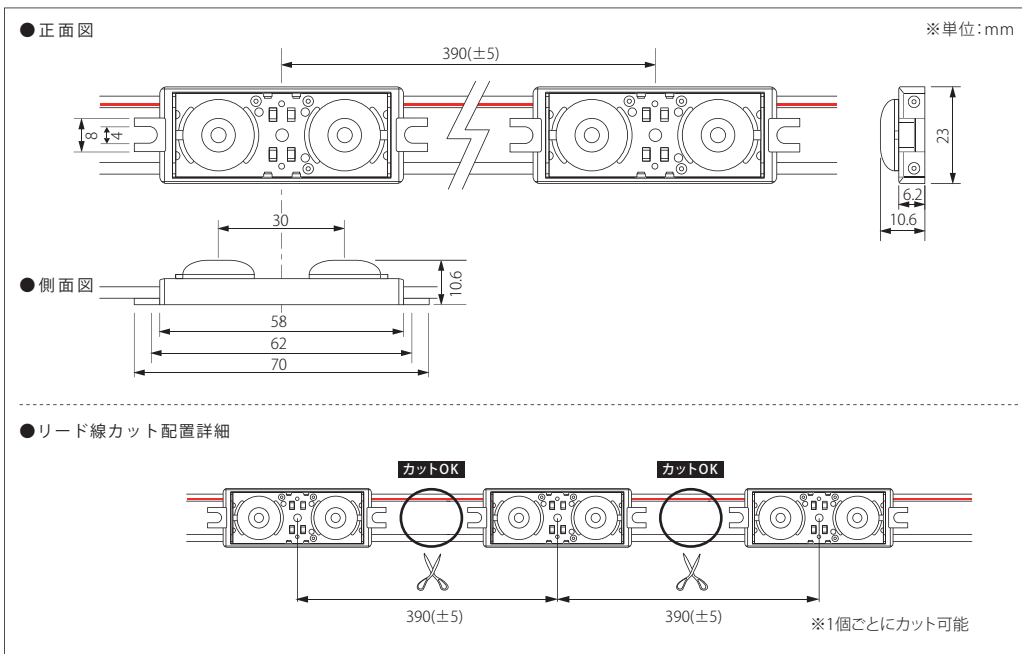

＜注意事項＞ ※1 屋外内照とは、屋外に取付ける箱型看板の中に、設置する照明として使えるもののことです。この製品は、防水機能はありますが、屋外露出では使用できません。
 ※2 電線規格は、入力電流値から余裕をみた太さの物をご使用ください。



AC100V直結の看板専用モジュール

100ボルト-エーピーエルブイエル

100V-APLVL

※1 屋外内照 屋内 AC100V 広角165° IP65防水 2年保証 ※2 位相調光条件付き

品番表記 **100V - APLVL - 6500K**
 駆動電圧 シリズ名 色温度

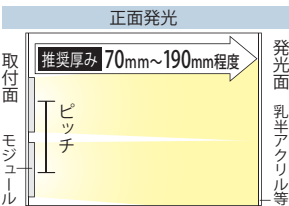

【推奨ピッチ D(厚み)×2.0】

厚み	70mm	80mm	90mm	100mm	110mm	120mm	130mm	140~190mm
推奨ピッチ	140mm	160mm	180mm	200mm	220mm	240mm	260mm	280mm
照度	7800lx	7500lx	4800lx	4200lx	4000lx	3800lx	3500lx	2000~3000lx

- ・厚みは光源から発光面までの距離となります ・ピッチは厚みに応じて調整する必要があります
- ・推奨ピッチは、モジュール数を最小にした場合の光ムラができない最大ピッチのため、明るさは考慮していません
- ・非推奨ピッチでの配置は光ムラが出る恐れがあります
- ・上記照度資料は参考データです [検証条件: 乳半アクリル t5基準・箱型サイン(サイズW600mm×H600mm)]

モデル名	カラー	色温度	全光束	入力電圧	消費電力	入力電流	入力容量	※3電線規格	照射角度	寸法 W×H×D(mm)	重量	最大連結数	使用温度
100V-APLVL-6500K	白	6,500K	219lm	100V	2.6W	0.028A	2.78VA	PSE HVSF 0.75mm ²	165°	74×27×7.5	30g	90個	-20°C~50°C
100V-APLVL-3000K	電球色	3,000K	—										

販売最小単位: 10個 / 梱包単位: 30個 (在庫状況により変更の場合あり)

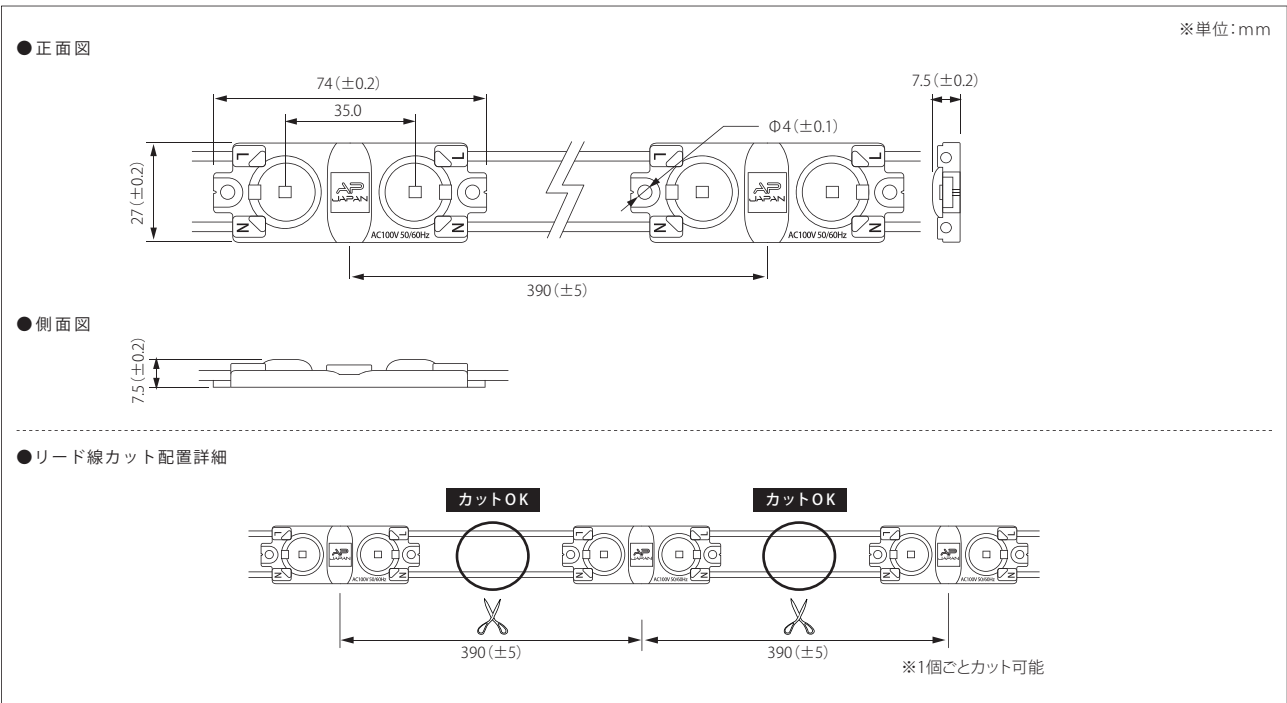

＜注意事項＞

- ※1 屋外内照とは、屋外に取付ける箱型看板の中に、設置する照明として使えるものことです。この製品は、防水機能はありますが、屋外露出では使用できません。
- ※2 位相調光は、電力を直接調節するために電流・電圧が周期的に変化しており、交流電源では影響を受けやすく、チラつき等が発生する場合があります(現場の安定状況にもよります)。
- ※3 電線規格は、入力電流値から余裕をみた太さの物をご使用ください。

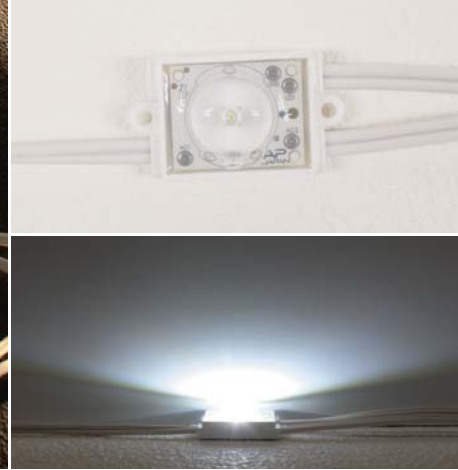

配光の良い薄型看板向け小型広角モジュール

100ボルト-エーピーエルエックスエス

100V-APLXS

偶数个仕様
2個1回路



品番表記

100V - APLXS - 6500K
駆動電圧 シリーズ名 色温度

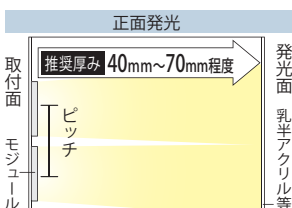

【推奨ピッチ D(厚み)×2.0】

厚み	40mm	45mm	50mm	55mm	60mm	65~70mm
推奨ピッチ	80mm	90mm	100mm	110mm	120mm	126mm
照度	9000lx	—	5500lx	—	3500lx	2500lx

- ・厚みは光源から発光面までの距離となります
- ・ピッチは厚みに応じて調整する必要があります
- ・推奨ピッチは、モジュール数を最小にした場合の光ムラができない最大ピッチのため、明るさは考慮していません
- ・非推奨ピッチでの配置は光ムラが出る恐れがあります
- ・上記照度資料は参考データです [検証条件: 乳半アクリル t5基準・箱型サイン(サイズW600mm×H600mm)]

モデル名	カラー	色温度	全光束	入力電圧	消費電力	入力電流	入力容量	※3電線規格	照射角度	寸法 W×H×D(mm)	重量	最大連結数	使用温度
100V-APLXS-6500K	白	6,500K	132lm (2個使用時)	100V	1.32W (2個使用時)	0.0146A (2個使用時)	1.46VA (2個使用時)	UL2468 HVSF 0.5mm ²	165°	41×23×10.8	8.5g	300個	-20℃~50℃
100V-APLXS-5000K		5,000K	129lm (2個使用時)										
100V-APLXS-3000K	電球色	3,000K	122lm (2個使用時)										

販売最小単位:10個 / 梱包単位:50個 (在庫状況により変更の場合あり)

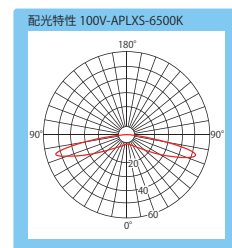
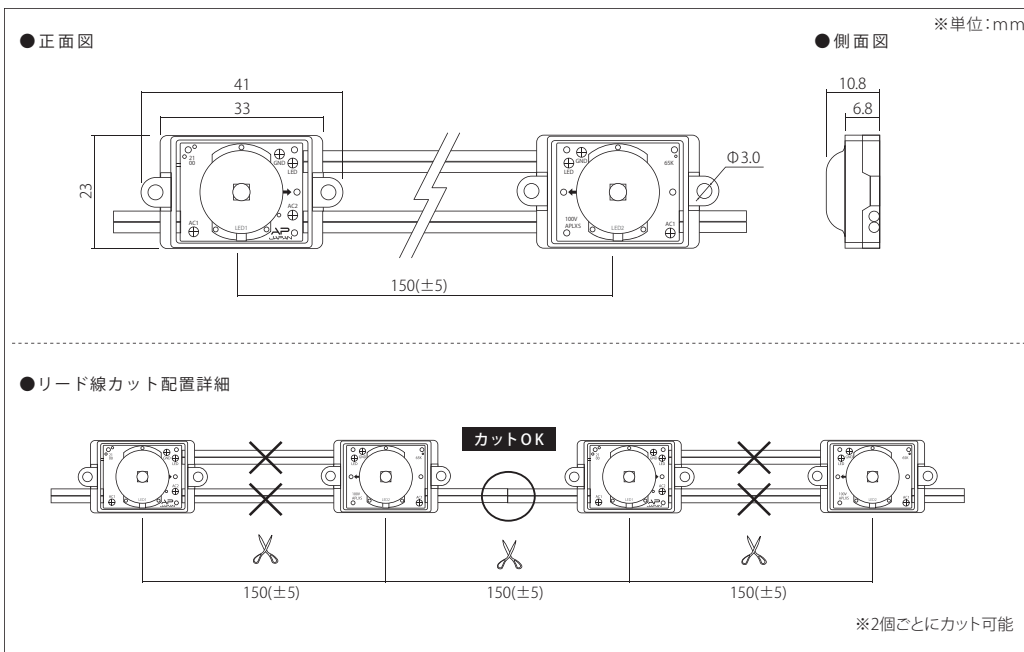

<注意事項> ※1 屋内外照とは、屋外に取付け可能な箱型看板の中に、設置する照明として使えるもののことです。この製品は、防水機能はありますが、屋外露出では使用できません。
 ※2 位相調光は、電力を直接調節するために電流・電圧が周期的に変化しており、交流電源では影響を受けやすく、チラつき等が発生する場合があります(現場の安定状況にもよります)。
 ※3 電線規格は、入力電流値から余裕をみた太さの物をご使用ください。



無極性回路で簡単接続できる薄型看板向け24Vミニレンズ

24V-APLXS

24ボルト-エーピーエルエックスエス



品番表記

24V - APLXS - 6500K
駆動電圧 シリーズ名 色温度

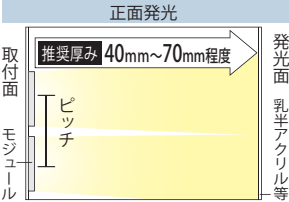

【推奨ピッチ D(厚み)×2.0】 ※12V-APLW1共通

厚み	40mm	45mm	50mm	55mm	60mm	65~70mm
推奨ピッチ	80mm	90mm	100mm	110mm	120mm	126mm
照度	9000lx	—	5500lx	—	3500lx	2500lx

- ・厚みは光源から発光面までの距離となります ・ピッチは厚みに応じて調整する必要があります
- ・推奨ピッチは、モジュール数を最小にした場合の光ムラができない最大ピッチのため、明るさは考慮していません
- ・非推奨ピッチでの配置は光ムラが出る恐れがあります
- ・上記照度資料は参考データです [検証条件: 乳半アクリル5基準・箱型サイン (サイズW600mm×H600mm)]

モデル名	カラー	色温度	入力電圧	消費電力	消費電流	※2電線規格	照射角度	寸法 W×H×D(mm)	重量	最大連結数	使用温度
24V-APLXS-6500K	白	6,500K	DC24V	0.65W	0.027A	AWG20	165°	41×23×10.6	8.5g	80個	-20℃~50℃
24V-APLXS-5000K		5,000K									
24V-APLXS-3000K	電球色	3,000K									

販売最小単位:10個/梱包単位:50個 (在庫状況により変更の場合あり)

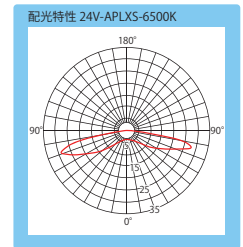
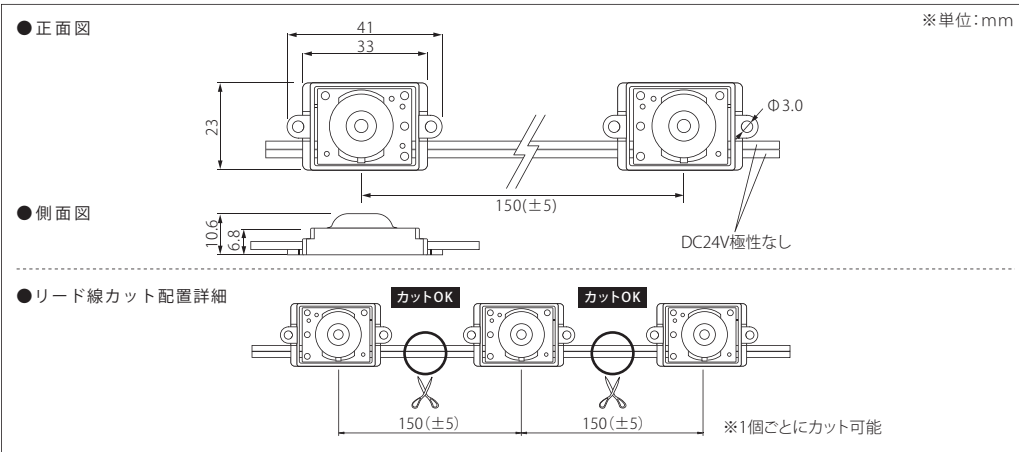

廃番予定 在庫終了次第、24V-APLXSへ切り替えとなります

12V-APLW1

推奨厚み 40mm~70mm程度

12ボルト-エーピーエルダブル1



品番表記

12V - APLW1 - 5000K
駆動電圧 シリーズ名 色温度

モデル名	カラー	色温度	全光束	入力電圧	消費電力	消費電流	※2電線規格	照射角度	寸法 W×H×D(mm)	重量	最大連結数	使用温度
12V-APLW1-5000K	白	5,000K	59.9lm	DC12V	0.65W	0.054A	UL2468 AWG20	165°	35.5×23×10.7	8.5g	50個	-20℃~50℃
12V-APLW1-3000K	電球色	3,000K	56.0lm									

販売最小単位:10個/梱包単位:30個 (在庫状況により変更の場合あり)

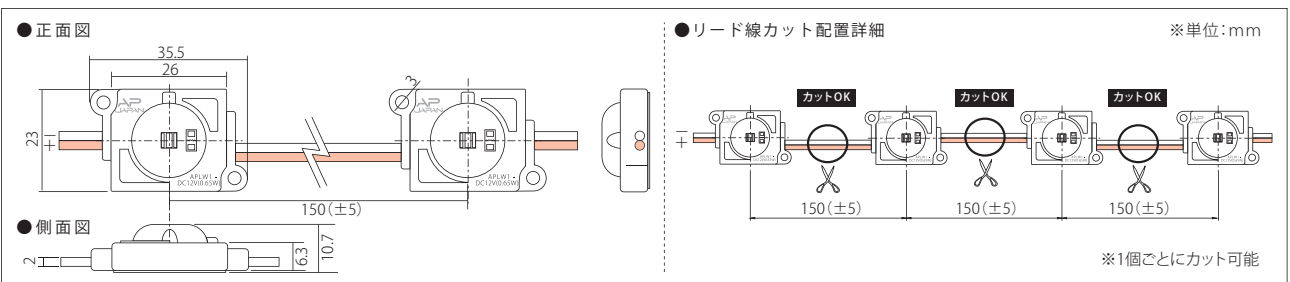

<注意事項> ※1 屋外内照とは、屋外に取付ける箱型看板の中に、設置する照明として使えるもののことです。この製品は、防水機能はありますが、屋外露出では使用できません。
※2 電線規格は、入力電流値から余裕をみた太さの物をご使用ください。

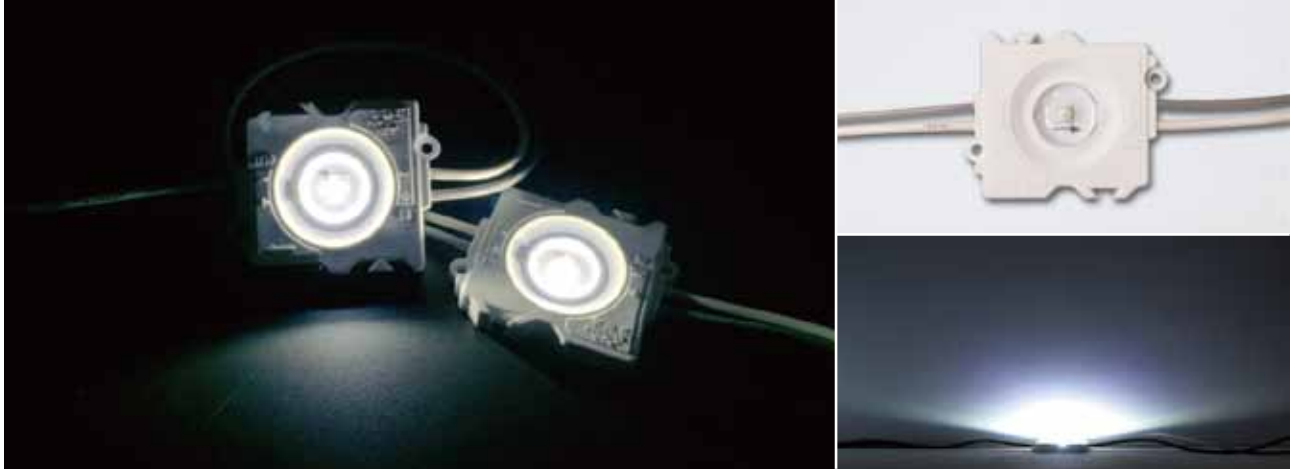

内照式看板などの面発光ユニット向け定電流レンズモジュール

エーピーシーユー-350/700

APCU-350/700



品番表記

APCU-350/700
製品名

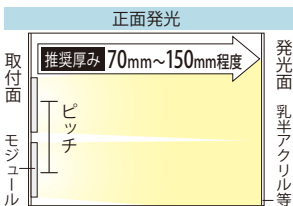

【推奨ピッチ D(厚み)×2.0】

厚み	70mm	80mm	90mm	100mm	110~150mm
推奨ピッチ	140mm	160mm	180mm	200mm	220mm

- ・厚みは光源から発光面までの距離となります
- ・ピッチは厚みに応じて調整する必要があります
- ・推奨ピッチは、モジュール数を最小にした場合の光ムラができない最大ピッチのため、明るさは考慮していません
- ・非推奨ピッチでの配置は光ムラが出る恐れがあります

モデル名	カラー	色温度	全光束	入力電圧	消費電力	消費電流	※2電線規格	照射角度	寸法 W×H×D(mm)	重量	使用温度
APCU-350/700	白	6,500K	—	2.9V	1.01W	350mA	PSE HVSF 0.75mm ²	165°	52×42×8	18.5g ※ワイヤー含まず	-20℃～50℃
			271lm	3.05V	2.1W	700mA					

最小販売単位:10個・梱包単位:30個(在庫状況により変更の場合あり)

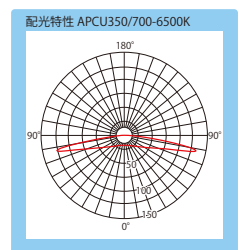
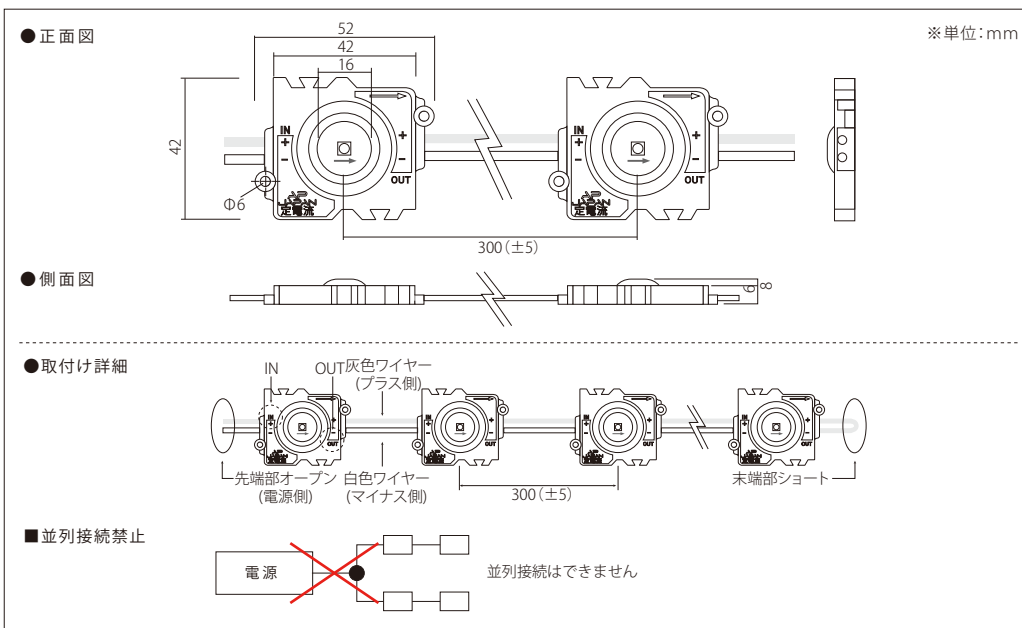

APCU-350/700推奨電源(別売り)



廃番予定

- ・定電流電源は、接続するLEDモジュール個数に合わせてお選びください
- ・ELC12-36-R35の在庫についてはお問い合わせください
- ・電源の詳細はP41をご覧ください

定電流	電源 型番(TDKラムダ(株))	電源電圧		モジュール接続個数	
		最小	最大	最小	最大
350mA	ELC12-36-R35	3V	36V	1個	12個
	ELC12-18-R70	3V	18V	1個	5個
700mA	ELC90-130-R70	50V	130V	17個	42個

＜注意事項＞ ※1 屋外内照とは、屋外に取付ける箱型看板の中に、設置する照明として使えるもののことです。この製品は、防水機能はありますが、屋外露出では使用できません。
※2 電線規格は、入力電流値から余裕をみた太さの物をご使用ください。

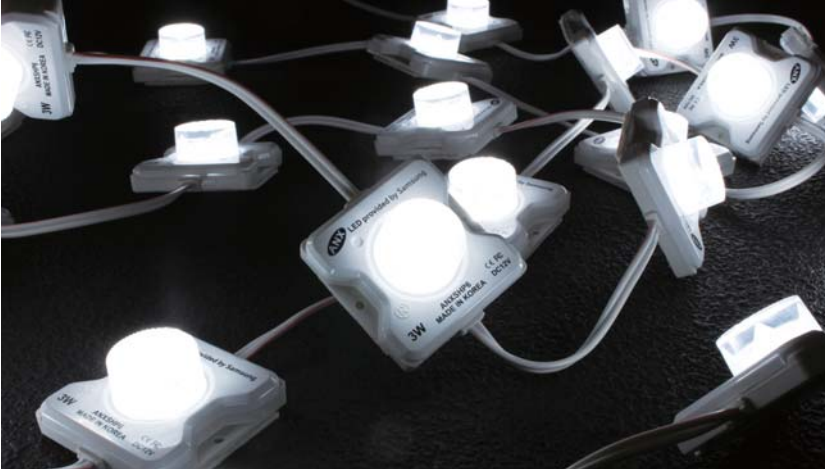

側面取付け専用LED。袖看板などの両面発光タイプに最適

エッジライト (12ボルト-エーエヌエックスエスエイチピー6_3ワット)



エッジライト (12V-ANXSHP6_3W)

品番表記

12V-ANXSHP6_3W-6500K
駆動電圧 シリーズ名 色温度

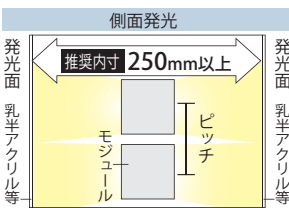

【推奨ピッチ】

厚み	250mm	300mm	350mm
推奨ピッチ	70mm	90mm	110mm

- ・厚みは光源から発光面までの距離となります
- ・ピッチは厚みに応じて調整する必要があります
- ・推奨ピッチは、モジュール数を最小にした場合の光ムラができない最大ピッチのため、明るさは考慮していません
- ・非推奨ピッチでの配置は光ムラが出る恐れがあります
- ・推奨ピッチ検証条件: 乳半アクリル t5基準、箱型サイン(サイズW600mm×H1200mm)

モデル名	カラー	色温度	全光束	入力電圧	消費電力	消費電流	※2電線規格	照射角度	寸法 W×H×D(mm)	重量	最大連結数	使用温度
12V-ANXSHP6_3W-6500K	白	6,500K	218lm	DC12V	3W	0.25A	AWG19	40°	46×43×19.2	15g	15個	-20℃～50℃

販売最小単位: 5個 / 梱包単位: 25個 (在庫状況により変更の場合あり)

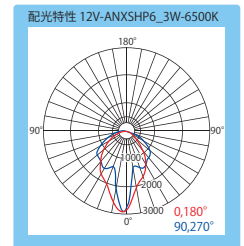
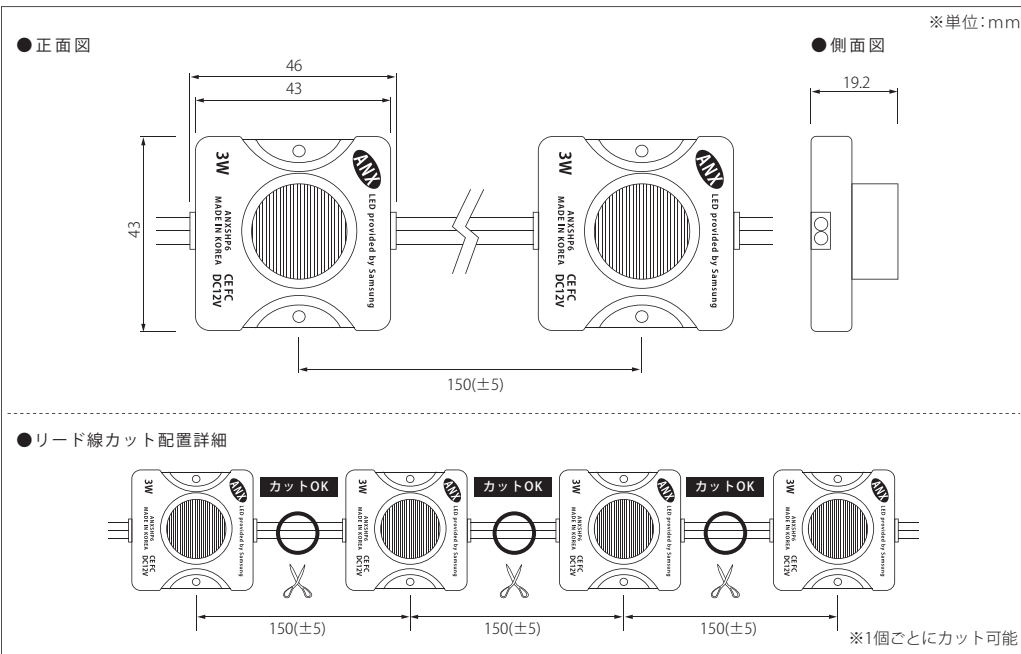

■設置イメージ

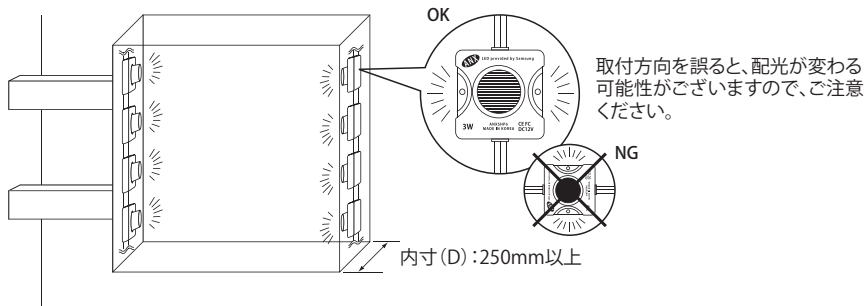

<注意事項> ※1 屋外照とは、屋外に取付ける箱型看板の中に、設置する照明として使えるもののことです。この製品は、防水機能はありますが、屋外露出では使用できません。
※2 電線規格は、入力電流値から余裕をみた太さの物をご使用ください。

標準LEDモジュール

写 真	型 番	備 考	ページ
	100V-12NSP 100ボルト - 12エヌエスピー	[100Vモジュール] 8,000K ○ 6,500K ○ 5,000K ○ 4,000K ○ 3,000K ○ 2,500K ○ レッド ● グリーン ● ブルー ●	P11
	100V-10NSP 100ボルト - 10エヌエスピー	[100Vモジュール] 8,000K ○ 6,500K ○ 5,000K ○ 4,000K ○ 3,000K ○ 2,500K ○ レッド ●	P12
	12V-APJ3 12ボルト - エーピージェイ3	[12Vモジュール] 8,000K ○ 6,500K ○ 3,000K ○	P13
	12V-APJ2 12ボルト - エーピージェイ2	[12Vモジュール] 8,000K ○ 6,500K ○ 3,000K ○	
	100V-2NSP-Mini 100ボルト - 2エヌエスピー - ミニ	[100Vモジュール] 6,500K ○ 5,000K ○ 4,000K ○ 3,000K ○	P14
	12V-APJ3-Mini 12ボルト - エーピージェイ3 - ミニ	[12Vモジュール] 6,500K ○ 5,000K ○ 4,000K ○ 3,000K ○	P15

※記載内容は、改良その他により予告なく変更する場合がありますので、あらかじめご了承ください。



最大連結数400個・看板厚80mm以上推奨

100ボルト-12エヌエスピー

100V-12NSP

偶数個仕様
2個1回路

※1 屋外照 屋内 AC100V 照射120° IP66防水 3年保証 ※2 2位相調光 ※3 PSE

品番表記 100V-12NSP-6500K
駆動電圧 シリーズ名 色温度

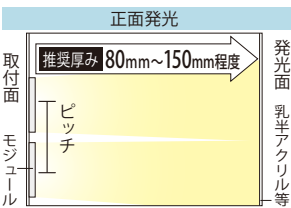

【推奨ピッチ D(厚み)×I.0】

厚み	80mm	90mm	100mm	110mm	120mm	130mm	135~150mm
推奨ピッチ	80mm	90mm	100mm	110mm	120mm	130mm	135mm

- ・厚みは光源から発光面までの距離となります
- ・ピッチは厚みに応じて調整する必要があります
- ・推奨ピッチは、モジュール数を最小にした場合の光ムラができない最大ピッチのため、明るさは考慮していません
- ・非推奨ピッチでの配置は光ムラが出る恐れがあります

モデル名	カラー	色温度	演色性	全光束	入力電圧	消費電力	入力電流	入力容量	※4電線規格	照射角度	寸法 W×H×D(mm)	重量	最大連結数	使用温度
100V-12NSP-8000K	白	8,000K	Ra65	172lm (2個使用時)	100V	2W (2個使用時)	0.0206A (2個使用時)	2.06VA (2個使用時)	PSE HVFF 0.75mm	120°	54.7×40.2×9	25g	400個	-20℃~50℃
100V-12NSP-6500K		6,500K		177lm (2個使用時)										
100V-12NSP-5000K		5,000K		189lm (2個使用時)										
100V-12NSP-4000K		4,000K		174lm (2個使用時)										
100V-12NSP-3000K	電球色	3,000K	Ra90	163lm (2個使用時)										
100V-12NSP-2500K	2,500K	129lm (2個使用時)												
100V-12NSP-R	赤	R	-	-										
100V-12NSP-G	緑	G	-	-										
100V-12NSP-B	青	B	-	-										

型番	モジュール連結数	消費電力	入力電流	重量
100V-12NSP-色温度またはカラー -10	10個	10W	0.103A	250g
100V-12NSP-色温度またはカラー -20	20個	20W	0.206A	500g
100V-12NSP-色温度またはカラー -50	50個	50W	0.515A	1,250g

販売最小単位: 10個/梱包単位: 10個、20個、50個 (在庫状況により変更の場合あり)

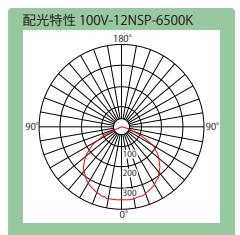
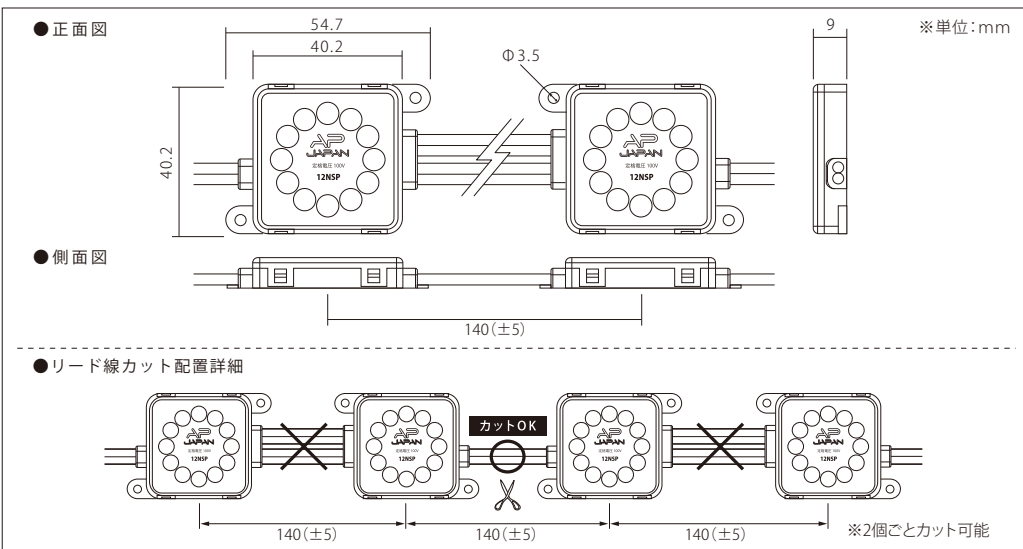

連結オプション等は、P53の「ケーブル・配線部材」のページに詳細がございます

- <注意事項>
- ※1 屋外内照とは、屋外に取付ける箱型看板の中に、設置する照明として使えるもののことです。この製品は、防水機能はありますが、屋外露出では使用できません。
 - ※2 2位相調光は、電力を直接調節するために電流・電圧が周期的に変化しており、交流電源では影響を受けやすく、チラつき等が発生する場合があります (現場の安定状況にもよります)。
 - ※3 PSE (電気用品安全法) で定める「一般照明としてエル・イー・ディーを使用するもの」にあつては、光出力はちらつきを感じないものであることには対応していません。足元灯、表示灯、常夜灯の他「陳列物照射用」「一般家庭やオフィス等において長時間、人が照明目的に使用しないもの」としてお使いください。
 - ※4 電線規格は、入力電流値から余裕をみた太さの物をご使用ください。



最大連結数400個・看板厚80mm以上推奨

100ボルト・10エヌエスピー

100V-10NSP **偶数個仕様**
2個1回路



品番表記 **100V - 10NSP - 6500K**
駆動電圧 シリーズ名 色温度

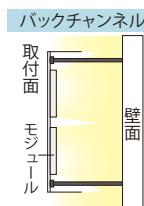
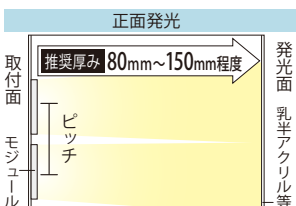

【推奨ピッチ】

厚み	80mm未満	80mm	100mm	120mm	130mm	150mm
推奨ピッチ	配置不可	90×60mm	110×65mm	130×75mm	135×75mm	140×75mm

- ・厚みは光源から発光面までの距離となります。ピッチは厚みに応じて調整する必要があります
- ・推奨ピッチは、モジュール数を最小にした場合の光ムラができない最大ピッチのため、明るさは考慮していません
- ・非推奨ピッチでの配置は光ムラが出る恐れがあります

モデル名	カラー	色温度	演色性	全光束	入力電圧	消費電力	入力電流	入力容量	電線規格	照射角度	寸法 W×H×D(mm)	重量	最大連結数	使用温度
100V-10NSP-8000K	白	8,000K	Ra65	140lm (2個使用時)	100V	2W (2個使用時)	0.0207A (2個使用時)	2.07VA (2個使用時)	PSE HVFF 0.75mm	120°	71.94×20×8.2	20g	400個	-20℃～50℃
100V-10NSP-6500K		6,500K	Ra80	157lm (2個使用時)										
100V-10NSP-5000K		5,000K		166lm (2個使用時)										
100V-10NSP-4000K		4,000K		154lm (2個使用時)										
100V-10NSP-3000K		3,000K		145lm (2個使用時)										
100V-10NSP-2500K	電球色	2,500K	Ra90	114lm (2個使用時)										
100V-10NSP-4000K 115Pitch	白	4,000K	Ra80	154lm (2個使用時)										
100V-10NSP-3000K 115Pitch	電球色	3,000K	Ra90	145lm (2個使用時)										
100V-10NSP-2500K 115Pitch		2,500K		114lm (2個使用時)										
100V-10NSP-R	赤	R	-	-										

型番	モジュール連結数	消費電力	入力電流	重量
100V-10NSP- 色温度 -10	10個	10W	0.1035A	200g
100V-10NSP- 色温度 -20	20個	20W	0.207A	400g
100V-10NSP- 色温度 -50	50個	50W	0.5175A	1,000g
100V-10NSP- 色温度 115Pitch-10	10個	10W	0.1035A	200g
100V-10NSP- 色温度 115Pitch-20	20個	20W	0.207A	400g
100V-10NSP- 色温度 115Pitch-50	50個	50W	0.5175A	1,000g

販売最小単位: 10個 / 梱包単位: 10個、20個、50個 (在庫状況により変更の場合あり)

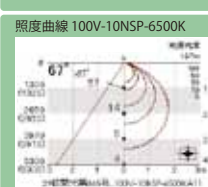
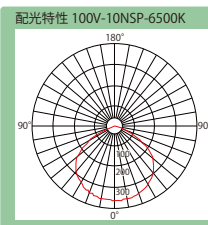
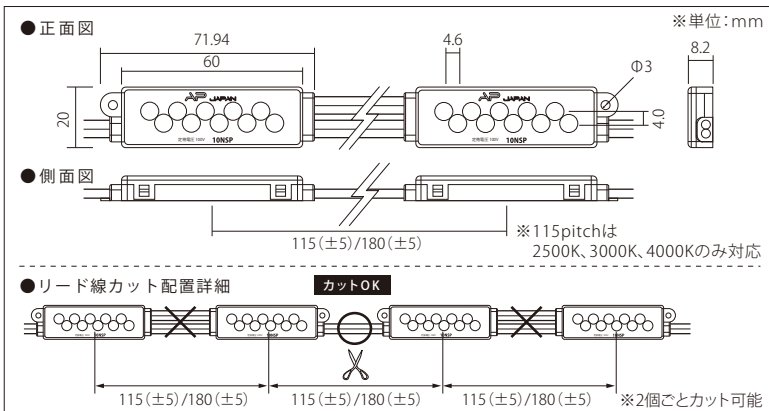

取付クリップ (別売り)

品番: TOR-10NSP

※製品を両面テープで固定した後、クリップで押さえます。

連結オプション等は、P53の「ケーブル・配線部材」のページに詳細がございます

- <注意事項>
- ※1 屋内照とは、屋外に取付ける箱型看板の中に、設置する照明として使えるものことです。この製品は、防水機能はありますが、屋外露出では使用できません。
 - ※2 位相調光は、電力を直接調節するために電圧が周期的に変化しており、交流電源では影響を受けやすく、チラつき等が発生する場合があります (現場の安定状況にもよります)。
 - ※3 PSE (電気用品安全法) で定める『一般照明としてエル・イー・ディーを使用するもの』にあつては、光出力はちらつきを感じないものであること』には対応していません。足元灯、表示灯、常夜灯の他『陳列物照射用』『一般家庭やオフィス等において長時間、人が照明目的に使用しないもの』としてお使いください。
 - ※4 電線規格は、入力電流値から余裕をみた太さの物をご使用ください。



信頼性とあらゆる環境で使用可能なDC12V・3球モジュール

12V-APJ3

単色カラー R/G/B (P26)、フルカラー (P28)、
パノラマフルカラー (P31) 製品もございます
12ボルト-エーピージェイ3



品番表記 **12V - APJ3 - 6500K**
駆動電圧 シリーズ名 色温度

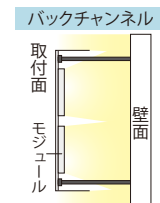
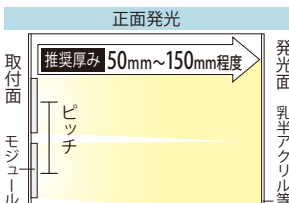

【推奨ピッチ】

厚み	50mm未満	50mm	60mm	70mm	80mm	90mm	100mm	110mm	120~150mm
推奨ピッチ	配置不可	85×40mm	90×50mm	100×55mm	110×60mm	120×70mm	130×80mm	140×90mm	150×100mm

- ・厚みは光源から発光面までの距離となります
- ・ピッチは厚みに応じて調整する必要があります
- ・推奨ピッチは、モジュール数を最小にした場合の光ムラができない最大ピッチのため、明るさは考慮していません
- ・非推奨ピッチでの配置は光ムラが出る恐れがあります

モデル名	カラー	色温度	全光束	入力電圧	消費電力	消費電流	※2電線規格	照射角度	寸法 W×H×D(mm)	重量	最大連結数	使用温度
12V-APJ3-8000K	白	8,000K	74.3lm	DC12V	0.72W	0.06A	0.75mm ² 相当	120°	78×15×8.29	8g	50個	-20℃～50℃
12V-APJ3-6500K		6,500K	67.7lm									
12V-APJ3-3000K	電球色	3,000K	69.2lm									

販売最小単位: 10個 / 梱包単位: 50個 (在庫状況により変更の場合あり)

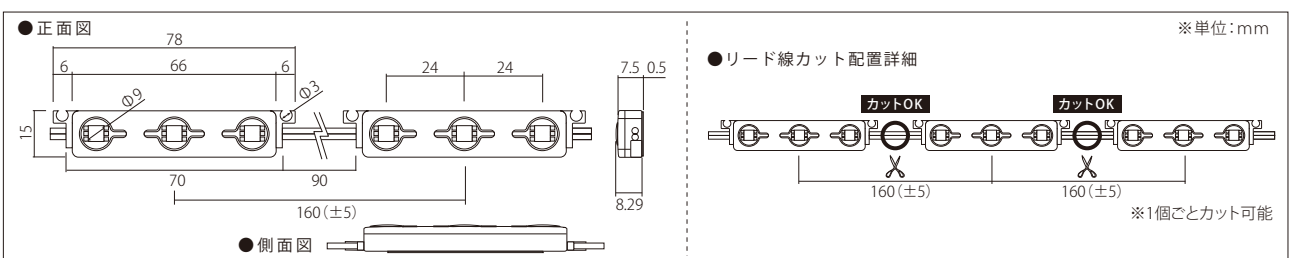

信頼性とあらゆる環境で使用可能なDC12V・2球モジュール

12V-APJ2

12ボルト-エーピージェイ2



品番表記 **12V - APJ2 - 6500K**
駆動電圧 シリーズ名 色温度

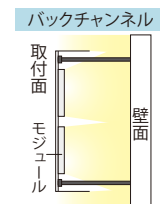
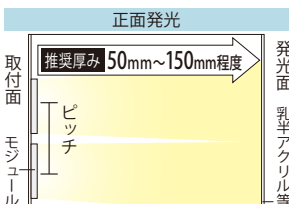

【推奨ピッチ】

厚み	50mm	60mm	70mm	80mm	90mm	100mm	110mm	120~150mm
推奨ピッチ	60×40mm	65×50mm	70×55mm	80×60mm	90×70mm	100×80mm	110×90mm	120×100mm

- ・厚みは光源から発光面までの距離となります
- ・ピッチは厚みに応じて調整する必要があります
- ・推奨ピッチは、モジュール数を最小にした場合の光ムラができない最大ピッチのため、明るさは考慮していません
- ・非推奨ピッチでの配置は光ムラが出る恐れがあります

モデル名	カラー	色温度	全光束	入力電圧	消費電力	消費電流	※2電線規格	照射角度	寸法 W×H×D(mm)	重量	最大連結数	使用温度
12V-APJ2-8000K	白	8,000K	47.2lm	DC12V	0.72W	0.06A	0.75mm ² 相当	120°	52×15×8.29	6.5g	50個	-20℃～50℃
12V-APJ2-6500K		6,500K	47.9lm									
12V-APJ2-3000K	電球色	3,000K	48.6lm									

販売最小単位: 10個 / 梱包単位: 50個 (在庫状況により変更の場合あり)

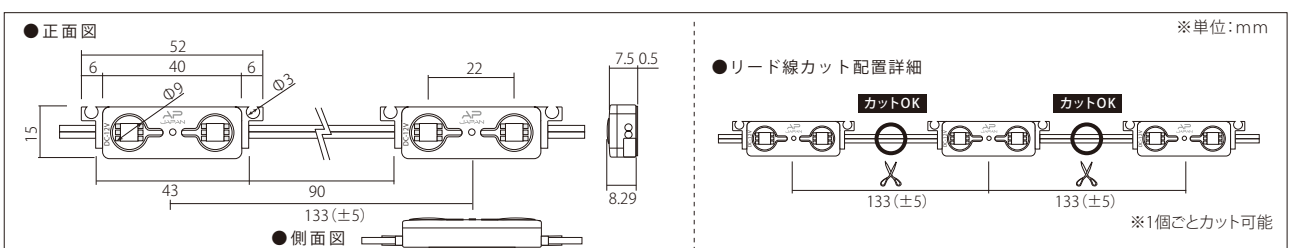

<注意事項> ※1 屋外内照とは、屋外に取付ける箱型看板の中に、設置する照明として使えるもののことです。この製品は、防水機能はありますが、屋外露出では使用できません。
※2 電線規格は、入力電流値から余裕をみた太さの物をご使用ください。



厚み40mmからの薄型看板やチャンネル文字に最適

100ボルト-2エヌエスピー-ミニ

100V-2NSP-Mini



品番表記

100V - 2NSP-Mini - 6500K
駆動電圧 シリーズ名 色温度

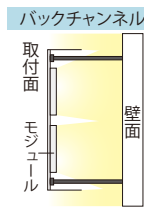
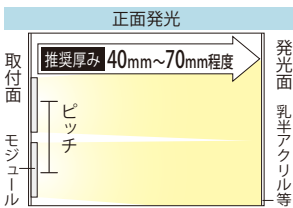

【推奨ピッチ】

厚み	40mm未満	40mm	45mm	50mm	55mm	60mm	65mm	70mm
推奨ピッチ	非推奨	50×30mm	60×32.5mm	70×35mm	75×37.5mm	80×40mm	82.5×42.5mm	85×45mm

- ・厚みは光源から発光面までの距離となります
- ・ピッチは厚みに応じて調整する必要があります
- ・推奨ピッチは、モジュール数を最小にした場合の光ムラができない最大ピッチのため、明るさは考慮していません
- ・非推奨ピッチでの配置は光ムラが出る恐れがあります

モデル名	カラー	色温度	全光束	入力電圧	消費電力	入力電流	入力容量	※3電線規格	照射角度	寸法 W×H×D(mm)	重量	最大連結数	使用温度
100V-2NSP-Mini-6500K	白	6,500K	51.9lm	100V	0.49W	0.0055A	0.55VA	UL2468 AWG 20 0.5mm ²	120°	32.65×14.45×9.39	4g	100個	-20℃~50℃
100V-2NSP-Mini-5000K		5,000K	51.6lm										
100V-2NSP-Mini-4000K		4,000K	—										
100V-2NSP-Mini-3000K	電球色	3,000K	48.8lm										

販売最小単位：10個／梱包単位：30個（在庫状況により変更の場合あり）

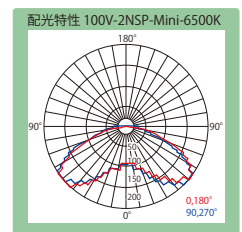
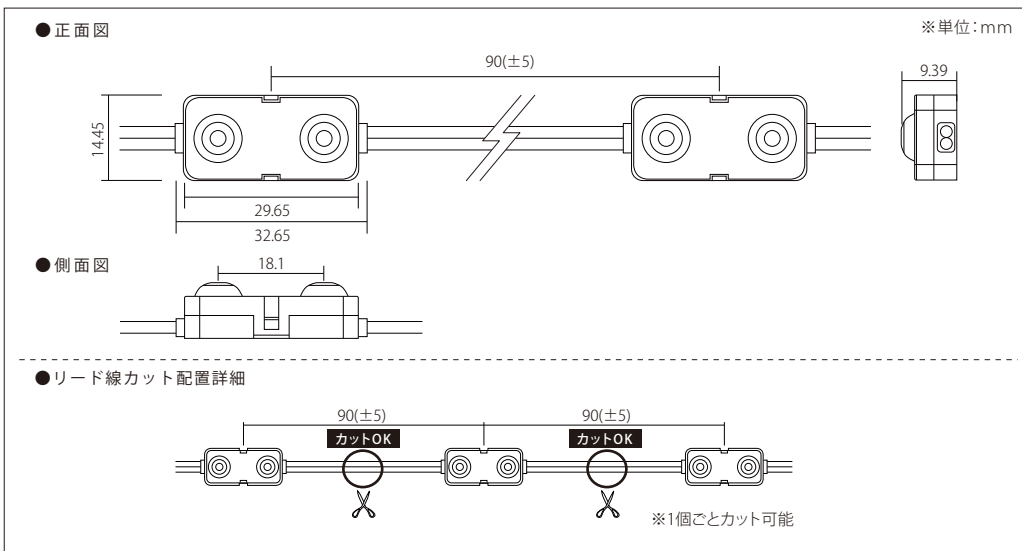

連結オプション等は、P53の「ケーブル・配線部材」のページに詳細がございます

<注意事項> ※1 屋外内照とは、屋外に取付ける箱型看板の中に、設置する照明として使えるもののことです。この製品は、防水機能はありますが、屋外露出では使用できません。
 ※2 位相調光は、電力を直接調節するために電流・電圧が周期的に変化しており、交流電源では影響を受けやすく、チラつき等が発生する場合があります（現場の安定状況にもよります）。
 ※3 電線規格は、入力電流値から余裕をみた太さの物をご使用ください。

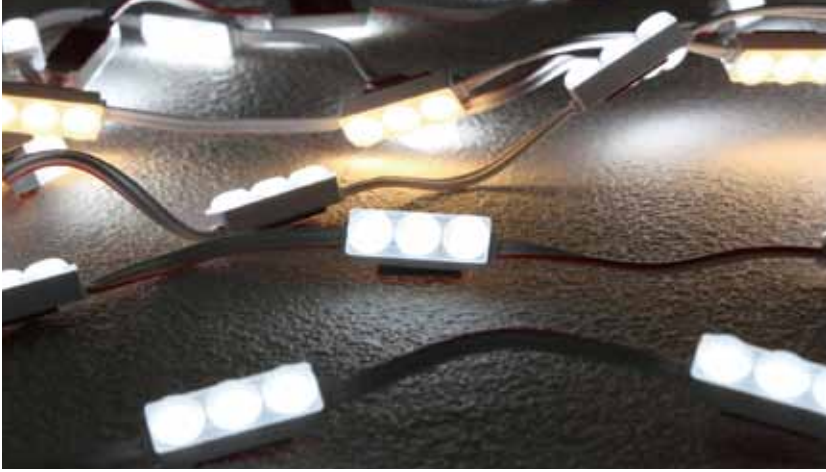

信頼性とあらゆる用途で使用可能なDC12V・小型3球モジュール

12ボルト-エーピージェイ3-ミニ

12V-APJ3-Mini



品番表記 **12V-APJ3-Mini-6500K**
 駆動電圧 シリーズ名 色温度

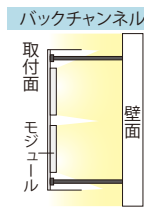
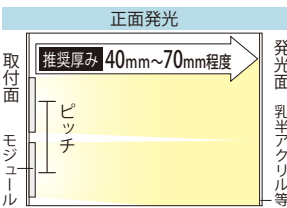

【推奨ピッチ】

厚み	40mm	45mm	50mm	55~70mm
推奨ピッチ	45×35mm	50×35mm	60×45mm	65×50mm

- ・厚みは光源から発光面までの距離となります
- ・ピッチは厚みに応じて調整する必要があります
- ・推奨ピッチは、モジュール数を最小にした場合の光ムラができない最大ピッチのため、明るさは考慮していません
- ・非推奨ピッチでの配置は光ムラが出る恐れがあります

モデル名	カラー	色温度	全光束	入力電圧	消費電力	消費電流	*2電線規格	照射角度	寸法 W×H×D(mm)	重量	最大連結数	使用温度
12V-APJ3-Mini-6500K	白	6,500K	50.8lm	DC12V	0.48W	0.04A	0.5mm ² 相当	165°	30×9×8.5	5g	50個	-20℃~50℃
12V-APJ3-Mini-5000K		5,000K	54.4lm									
12V-APJ3-Mini-4000K		4,000K	56.9lm									
12V-APJ3-Mini-3000K	電球色	3,000K	66.9lm									

販売最小単位:10個/梱包単位:50個(在庫状況により変更の場合あり)

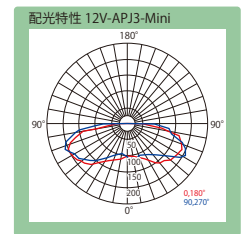
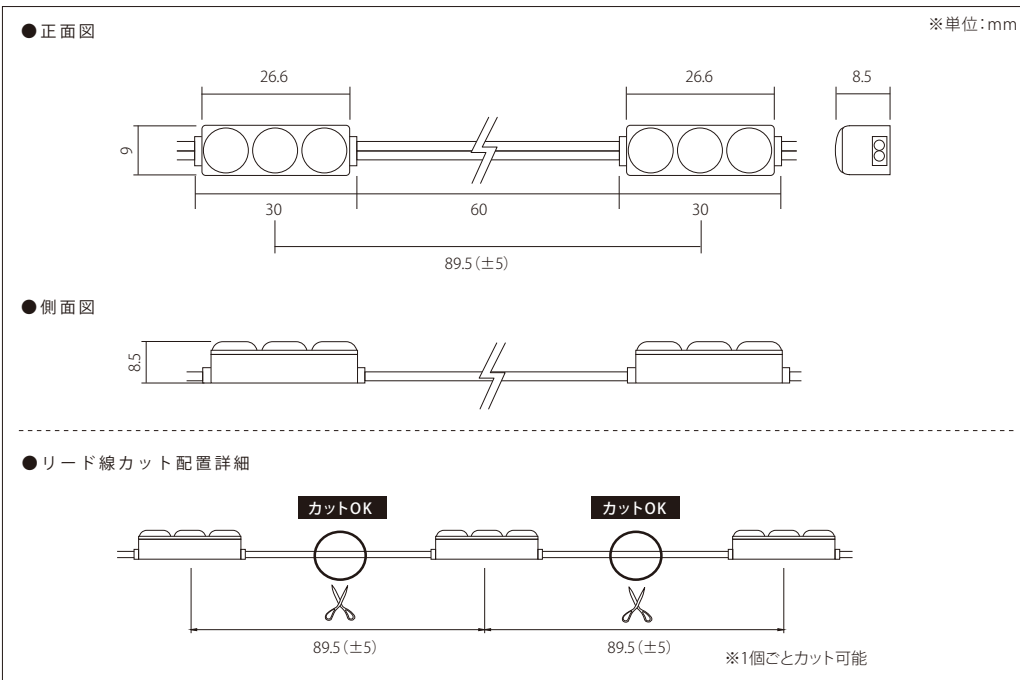

<注意事項> ※1 屋外内照とは、屋外に取付ける箱型看板の中に、設置する照明として使えるもののことです。この製品は、防水機能はありますが、屋外露出では使用できません。
 ※2 電線規格は、入力電流値から余裕をみた太さの物をご使用ください。

効果照明

写 真	型 番	備 考	ページ
	24V-TFL-10 24ボルト - ティーエフエル - 10	[24VフレキシブルLED] 8,000K ○ 6,500K ○ 5,000K ○ 4,000K ○ 3,500K ○ 3,000K ○ 2,700K ○ 2,500K ○ 2,200K ○	P17
	シャウラ 24V-WPBAR シャウラ 24ボルト - ダブルピーバー	[24Vバー型製品] 6,500K ○ 5,000K ○ 2,700K ○	P18 ・ 20
	24V-RCBAR 24ボルト - アールシーバー	[24Vバー型製品] 5,000K ○ 2,700K ○	P19 ・ 20
	100V-ACNB-V2 100ボルト - エーシーエヌビー - ブイ2	[100Vバー型製品] 6,500K ○ 3,000K ○	P21
	100V-21P-150-HP 100ボルト - 21ピー - 150 - エイチピー	[100Vバー型製品] 5,000K ○ 2,700K ○	P22 ・ 23
	12V-LB13S-L480 12ボルト - エルビー 13エス - エル480	[12Vバー型製品] 7,000K ○ 5,000K ○ 3,000K ○	P24
取 付 部 材			
	TOR-24VTFL-10-OR ティーオーアール - 24ボルトティーエフエル - 10 - オーアール	[24V-TFL-10 取付レール]	P17
 半透明・透明	TOR-24VTFL-10R ティーオーアール - 24ボルトティーエフエル - 10アール		
	TOR-24VTFL ティーオーアール - 24ボルトティーエフエル	[24V-TFL-10 取付クリップ]	

※記載内容は、改良その他により予告なく変更する場合がありますので、あらかじめご了承ください。

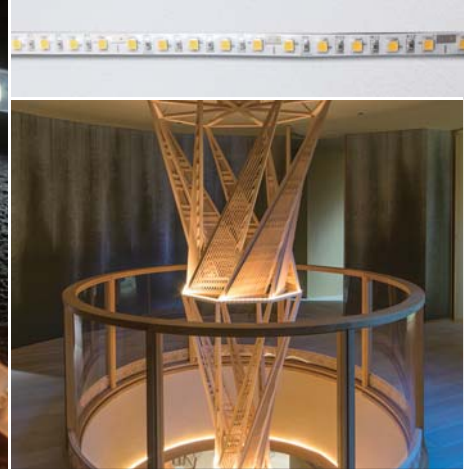

豊富な色温度。フレキシブルタイプで間接照明に最適

24ボルト-ティーエフエル-10

24V-TFL-10

単色カラー R/G/B (P27)、フルカラー (P29)、パノラマフルカラー (P31) 製品もございます

品番表記

24V-TFL-10-6500K

 駆動電圧 シリーズ名 色温度

- ・幅7mm/調光(PWM)可能
- ・最大連結5m (5m1リールで繋ぎ無しで使用可能)
- ・50mm単位 (5球ごと) でカット可能 ※防水ではありません。

モデル名	カラー	色温度	全光束	演色性	入力電圧	消費電力	消費電流	*1電線規格	照射角度	寸法 W×H×D(mm)	最大連結長	使用温度	
24V-TFL-10-8000K	白	8,000K	546lm/m	Ra65	DC24V	5.8W/m	0.24A/m	UL2468 AWG 22	120°	5000×8×3	5m	-20℃～50℃	
24V-TFL-10-6500K		6,500K	558lm/m	Ra80									
24V-TFL-10-5000K		5,000K	538lm/m										
24V-TFL-10-4000K		4,000K	534lm/m										
24V-TFL-10-3500K	温白色	3,500K	529lm/m										
24V-TFL-10-3000K	電球色	3,000K	502lm/m										Ra90
24V-TFL-10-2700K		2,700K	435lm/m										
24V-TFL-10-2500K		2,500K	405lm/m										
24V-TFL-10-2200K		2,200K	348lm/m										

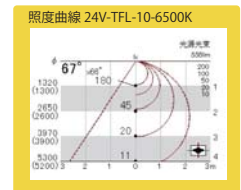
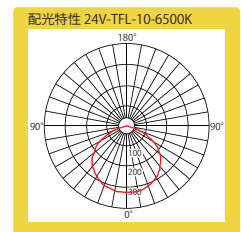
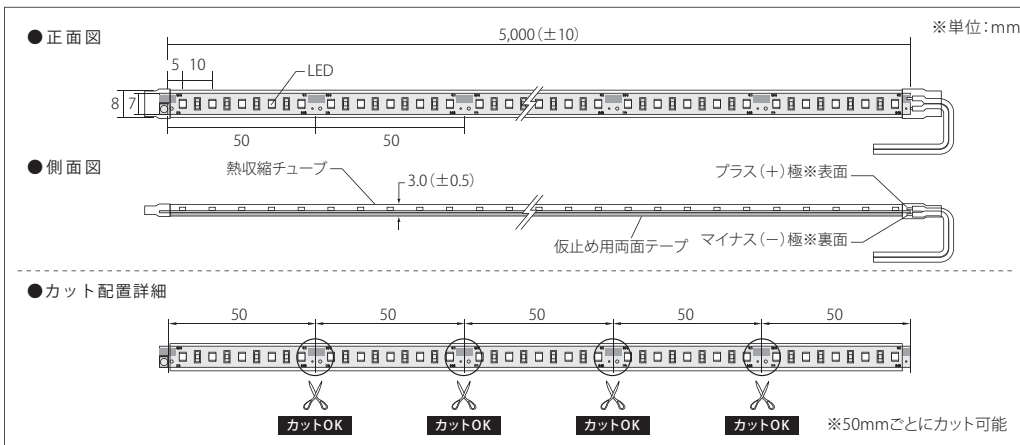

取付レール (別売り)

品番: ①TOR-24VTFL-10-OR

②TOR-24VTFL-10R-C (透明)
③TOR-24VTFL-10R-HC (半透明)

タイプ: 半透明・透明

取付クリップ (別売り)

品番: TOR-24VTFL

仕様及び素材は商品改良のため、予告なく変更することがありますので、都度、最新版を御確認ください。

取付クリップ

※単位:mm

連結オプション等は、P53の「ケーブル・配線部材」のページに詳細がございます

<注意事項> ※1 電線規格は、入力電流値から余裕をみたまの物をご使用ください。

広角LEDモジュール
標準LEDモジュール

効果照明

演出モジュール

電源類

ライトパネル

他サービス等



屋外使用可能なシームレスタイプ。ライン照明に最適!

シャウラ (24ボルト-ダブルピーパー)

シャウラ(24V-WPBAR)

特注サイズ (P20)、フルカラー (P30) 製品もございます

品番表記

24V-WPBAR-292-6500K

駆動電圧 シリーズ名 サイズ 色温度



- ・屋外露出でも使用可能(アップラーでの設置も可)
- ・灯具の繋ぎ目が分からないシームレスタイプ
- ・調光(PWM調光)可能
- ・最大連結5m
- ・演色性Ra80以上

モデル名	カラー	色温度	全光束	演色性	入力電圧	消費電力	消費電流	*2電線規格	照射角度	寸法 W×H×D(mm)	重量	最大連結長	使用温度
24V-WPBAR-292-6500K	白	6,500K	413lm	Ra80以上	DC24V	3.25W	0.14A	UL1007 AWG20	120°	292×18.4×25.3	65g	5m	-20℃~50℃
24V-WPBAR-292-5000K		5,000K	428lm										
24V-WPBAR-292-2700K	電球色	2,700K	330lm										
24V-WPBAR-580-6500K	白	6,500K	821lm										
24V-WPBAR-580-5000K		5,000K	850lm										
24V-WPBAR-580-2700K	電球色	2,700K	656lm										
24V-WPBAR-868-6500K	白	6,500K	1229lm										
24V-WPBAR-868-5000K		5,000K	1272lm										
24V-WPBAR-868-2700K	電球色	2,700K	982lm										
24V-WPBAR-1156-6500K	白	6,500K	1636lm										
24V-WPBAR-1156-5000K		5,000K	1694lm										
24V-WPBAR-1156-2700K	電球色	2,700K	1307lm										

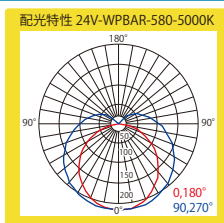
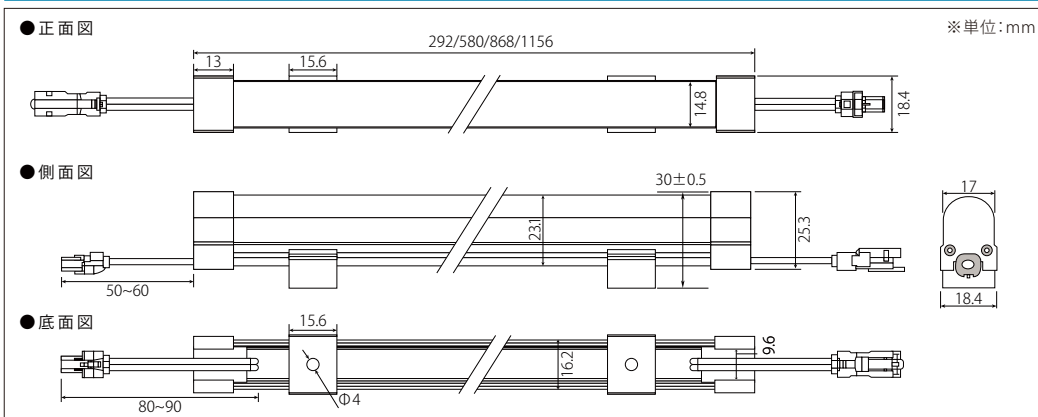

取付部材(ブラケット/付属)

品番:OP-WPBAR-BR
・24V-WPBAR-1156のみ
ブラケットが3個になります。

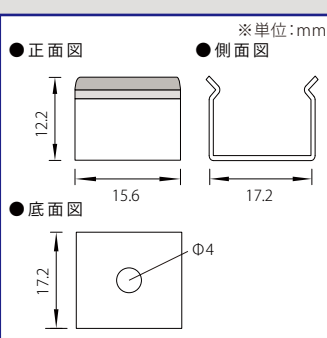

取付部材(別売り)

▼落下防止金具 品番:OP-WPBAR-ST

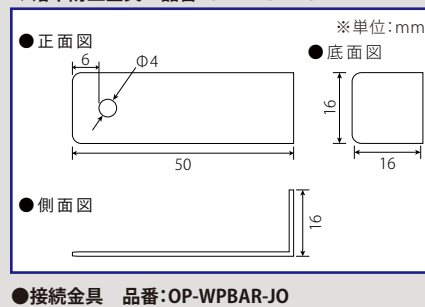

▼入力ケーブル980mm(メス) 品番:OP-WPBAR-IN980

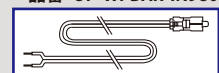

▼中間ケーブル500mm(オス-メス) 品番:OP-WPBAR-RE500

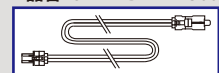

▼エンドキャップ(オス) 品番:OP-WPBAR-END

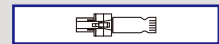

連結オプション等は、P53の「ケーブル・配線部材」のページに詳細がございます

＜注意事項＞ ※1 水没する環境での使用はお控えください。
※2 電線規格は、入力電流値から余裕をみた太さの物をご使用ください。



取付が簡単なシームレスバータイプ

24ボルト-アールシーバー

24V-RCBAR

特注サイズ(P20)
製品もごさいます



品番表記

24V-RCBAR-M-298-5000K
駆動電圧 シリーズ名 マグネット サイズ 色温度
(オプション)

- ・演色性の向上 (Ra80以上) ・灯具の繋ぎ目が分からないシームレスタイプ ・カバー付きでLED素子が見えない構造
- ・調光 (PWM調光) 可能 ・最大連結5m ※防水ではありません。

モデル名	カラー	色温度	全光束	演色性	入力電圧	消費電力	消費電流	※1電線規格	照射角度	寸法 W×H×D(mm)	最大連結長	使用温度
24V-RCBAR-298- <small>色温度 またはカラー</small>	白	5,000K	320lm	Ra80以上	DC24V	3.0W	0.125A	UL2468 AWG 22	120°	298×12×15.9	5m	-20℃~50℃
24V-RCBAR-M-298- <small>色温度 またはカラー</small>	電球色	2,700K	286lm							490×12×15.9		
24V-RCBAR-490- <small>色温度 またはカラー</small>	白	5,000K	526lm			586×12×15.9						
24V-RCBAR-M-490- <small>色温度 またはカラー</small>	電球色	2,700K	470lm			682×12×15.9						
24V-RCBAR-586- <small>色温度 またはカラー</small>	白	5,000K	629lm			874×12×15.9						
24V-RCBAR-M-586- <small>色温度 またはカラー</small>	電球色	2,700K	562lm			1162×12×15.9						
24V-RCBAR-682- <small>色温度 またはカラー</small>	白	5,000K	732lm									
24V-RCBAR-M-682- <small>色温度 またはカラー</small>	電球色	2,700K	655lm									
24V-RCBAR-874- <small>色温度 またはカラー</small>	白	5,000K	939lm									
24V-RCBAR-M-874- <small>色温度 またはカラー</small>	電球色	2,700K	839lm									
24V-RCBAR-1162- <small>色温度 またはカラー</small>	白	5,000K	1248lm									
24V-RCBAR-M-1162- <small>色温度 またはカラー</small>	電球色	2,700K	1115lm									

M(マグネット)表記の品番はすべて受注品となります

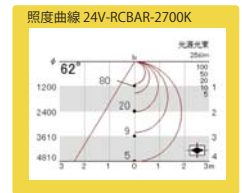
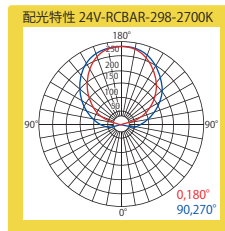
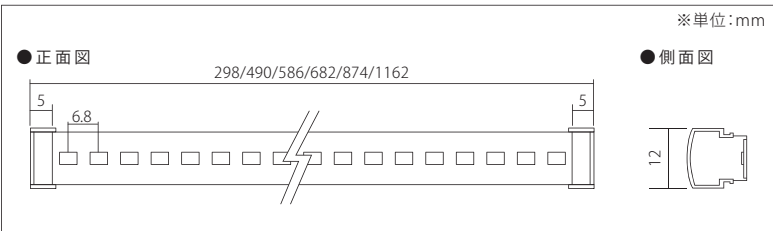

取付部材(ブラケット/付属)

・24V-RCBAR-1162のみ、
ブラケットが3個になります。

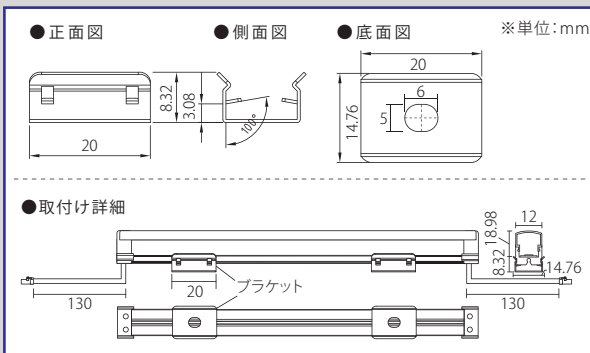
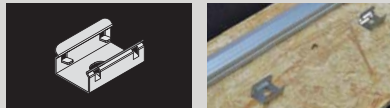

取付部材(マグネット/受注品)

・マグネットタイプは受注品になります。
・マグネットの場合、ブラケットは同梱されません。
・24V-RCBAR-M-1162のみ、マグネットが3個になります。

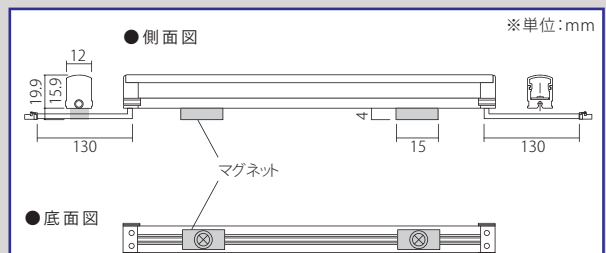

連結オプション等は、P53の「ケーブル・配線部材」のページに詳細がごさいます

<注意事項> ※1 電線規格は、入力電流値から余裕をみた太さの物をご使用ください。

受注製造品

※下記の長さは受注品となります。金額・納期はお問い合わせください
仕様につきましては、製品掲載ページをご覧ください



シャウラ(24V-WPBAR)

品番表記 24V-WPBAR-1684-6500K
駆動電圧 シリーズ名 サイズ 色温度

- ・色温度は6500K/5000K/2700Kよりお選びください
- ・●印は在庫品です

モデル名	寸法 W×H×D(mm)	消費 電力
24V-WPBAR-100- <small>色温度 またはカラー</small>	100×18.4×25.3	1.08W
24V-WPBAR-148- <small>色温度 またはカラー</small>	148×18.4×25.3	1.63W
24V-WPBAR-196- <small>色温度 またはカラー</small>	196×18.4×25.3	2.17W
24V-WPBAR-244- <small>色温度 またはカラー</small>	244×18.4×25.3	2.71W
● 24V-WPBAR-292- <small>色温度 またはカラー</small>	292×18.4×25.3	3.25W
24V-WPBAR-340- <small>色温度 またはカラー</small>	340×18.4×25.3	3.79W
24V-WPBAR-388- <small>色温度 またはカラー</small>	388×18.4×25.3	4.34W
24V-WPBAR-436- <small>色温度 またはカラー</small>	436×18.4×25.3	4.88W
24V-WPBAR-484- <small>色温度 またはカラー</small>	484×18.4×25.3	5.42W
24V-WPBAR-532- <small>色温度 またはカラー</small>	532×18.4×25.3	5.96W
● 24V-WPBAR-580- <small>色温度 またはカラー</small>	580×18.4×25.3	6.5W
24V-WPBAR-628- <small>色温度 またはカラー</small>	628×18.4×25.3	7.05W
24V-WPBAR-676- <small>色温度 またはカラー</small>	676×18.4×25.3	7.59W
24V-WPBAR-724- <small>色温度 またはカラー</small>	724×18.4×25.3	8.13W
24V-WPBAR-772- <small>色温度 またはカラー</small>	772×18.4×25.3	8.67W
24V-WPBAR-820- <small>色温度 またはカラー</small>	820×18.4×25.3	9.21W
● 24V-WPBAR-868- <small>色温度 またはカラー</small>	868×18.4×25.3	9.75W
24V-WPBAR-916- <small>色温度 またはカラー</small>	916×18.4×25.3	10.3W
24V-WPBAR-964- <small>色温度 またはカラー</small>	964×18.4×25.3	10.84W
24V-WPBAR-1012- <small>色温度 またはカラー</small>	1012×18.4×25.3	11.38W
24V-WPBAR-1060- <small>色温度 またはカラー</small>	1060×18.4×25.3	11.92W
24V-WPBAR-1108- <small>色温度 またはカラー</small>	1108×18.4×25.3	12.45W
● 24V-WPBAR-1156- <small>色温度 またはカラー</small>	1156×18.4×25.3	13W
24V-WPBAR-1204- <small>色温度 またはカラー</small>	1204×18.4×25.3	13.55W
24V-WPBAR-1252- <small>色温度 またはカラー</small>	1252×18.4×25.3	14.09W
24V-WPBAR-1300- <small>色温度 またはカラー</small>	1300×18.4×25.3	14.63W
24V-WPBAR-1348- <small>色温度 またはカラー</small>	1348×18.4×25.3	15.18W
24V-WPBAR-1396- <small>色温度 またはカラー</small>	1396×18.4×25.3	15.72W
24V-WPBAR-1444- <small>色温度 またはカラー</small>	1444×18.4×25.3	16.26W
24V-WPBAR-1492- <small>色温度 またはカラー</small>	1492×18.4×25.3	16.8W
24V-WPBAR-1540- <small>色温度 またはカラー</small>	1540×18.4×25.3	17.34W
24V-WPBAR-1588- <small>色温度 またはカラー</small>	1588×18.4×25.3	17.89W
24V-WPBAR-1636- <small>色温度 またはカラー</small>	1636×18.4×25.3	18.43W
24V-WPBAR-1684- <small>色温度 またはカラー</small>	1684×18.4×25.3	18.97W



24V-RCBAR

品番表記 24V-RCBAR-M-1690-5000K
駆動電圧 シリーズ名 マグネット^(オプション) サイズ 色温度

- ・オプションでマグネットタイプの取付部材もご選択いただけます
- ・色温度は5000K/2700Kよりお選びください
- ◆印は在庫品です

モデル名	寸法 W×H×D(mm)	消費 電力
24V-RCBAR-106- <small>色温度 またはカラー</small>	106×12×15.9	1.01W
24V-RCBAR-154- <small>色温度 またはカラー</small>	154×12×15.9	1.51W
24V-RCBAR-202- <small>色温度 またはカラー</small>	202×12×15.9	2.02W
24V-RCBAR-250- <small>色温度 またはカラー</small>	250×12×15.9	2.52W
◆ 24V-RCBAR-298- <small>色温度 またはカラー</small>	298×12×15.9	3.0W
24V-RCBAR-346- <small>色温度 またはカラー</small>	346×12×15.9	3.53W
24V-RCBAR-394- <small>色温度 またはカラー</small>	394×12×15.9	4.03W
24V-RCBAR-442- <small>色温度 またはカラー</small>	442×12×15.9	4.54W
◆ 24V-RCBAR-490- <small>色温度 またはカラー</small>	490×12×15.9	5.0W
24V-RCBAR-538- <small>色温度 またはカラー</small>	538×12×15.9	5.54W
◆ 24V-RCBAR-586- <small>色温度 またはカラー</small>	586×12×15.9	6.0W
24V-RCBAR-634- <small>色温度 またはカラー</small>	634×12×15.9	6.55W
◆ 24V-RCBAR-682- <small>色温度 またはカラー</small>	682×12×15.9	7.0W
24V-RCBAR-730- <small>色温度 またはカラー</small>	730×12×15.9	7.56W
24V-RCBAR-778- <small>色温度 またはカラー</small>	778×12×15.9	8.06W
24V-RCBAR-826- <small>色温度 またはカラー</small>	826×12×15.9	8.57W
◆ 24V-RCBAR-874- <small>色温度 またはカラー</small>	874×12×15.9	9.0W
24V-RCBAR-922- <small>色温度 またはカラー</small>	922×12×15.9	9.58W
24V-RCBAR-970- <small>色温度 またはカラー</small>	970×12×15.9	10.08W
24V-RCBAR-1018- <small>色温度 またはカラー</small>	1018×12×15.9	10.58W
24V-RCBAR-1066- <small>色温度 またはカラー</small>	1066×12×15.9	11.09W
24V-RCBAR-1114- <small>色温度 またはカラー</small>	1114×12×15.9	11.59W
◆ 24V-RCBAR-1162- <small>色温度 またはカラー</small>	1162×12×15.9	12.0W
24V-RCBAR-1210- <small>色温度 またはカラー</small>	1210×12×15.9	12.6W
24V-RCBAR-1258- <small>色温度 またはカラー</small>	1258×12×15.9	13.1W
24V-RCBAR-1306- <small>色温度 またはカラー</small>	1306×12×15.9	13.61W
24V-RCBAR-1354- <small>色温度 またはカラー</small>	1354×12×15.9	14.11W
24V-RCBAR-1402- <small>色温度 またはカラー</small>	1402×12×15.9	14.62W
24V-RCBAR-1450- <small>色温度 またはカラー</small>	1450×12×15.9	15.12W
24V-RCBAR-1498- <small>色温度 またはカラー</small>	1498×12×15.9	15.62W
24V-RCBAR-1546- <small>色温度 またはカラー</small>	1546×12×15.9	16.13W
24V-RCBAR-1594- <small>色温度 またはカラー</small>	1594×12×15.9	16.63W
24V-RCBAR-1642- <small>色温度 またはカラー</small>	1642×12×15.9	17.14W
24V-RCBAR-1690- <small>色温度 またはカラー</small>	1690×12×15.9	17.64W



100Vダイレクトで深さのある大型看板向け

100ボルト-エシーエヌビー-ブイ2

100V-ACNB-V2



品番表記

100V-ACNB-V2-6500K-1200
駆動電圧 シリーズ名 色温度 サイズ

・付属の金具や別売りのレールを使用し取付簡単 ・給電ケーブル(別売り)もあり

モデル名	カラー	色温度	全光束	入力電圧	消費電力	入力電流	入力容量	※4電線規格	照射角度	寸法 W×H×D(mm)	重量	最大連結数	コネクター	使用温度
100V-ACNB-V2-6500K-600	白	6,500K	779lm	100V	9W	0.0954A	9.54VA	PSE HVFF 0.75mm ²	150°	600(±2)×20×23.1	300g	40本	PC4009-M-WP PC4009-F-WP	-20℃~50℃
100V-ACNB-V2-3000K-600	電球色	3,000K	559lm							897(±2)×20×23.1	450g	20本		
100V-ACNB-V2-6500K-900	白	6,500K	938lm		16.3W	0.1858A	18.58VA			897(±2)×20×23.1	450g	20本		
100V-ACNB-V2-3000K-900	電球色	3,000K	897lm							1200(±2)×20×23.1	600g	20本		
100V-ACNB-V2-6500K-1200	白	6,500K	1320lm		18W	0.1909A	19.09VA			1200(±2)×20×23.1	600g	20本		
100V-ACNB-V2-3000K-1200	電球色	3,000K	1150lm											

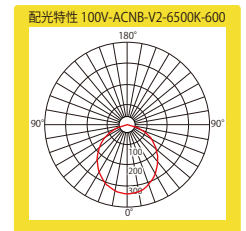
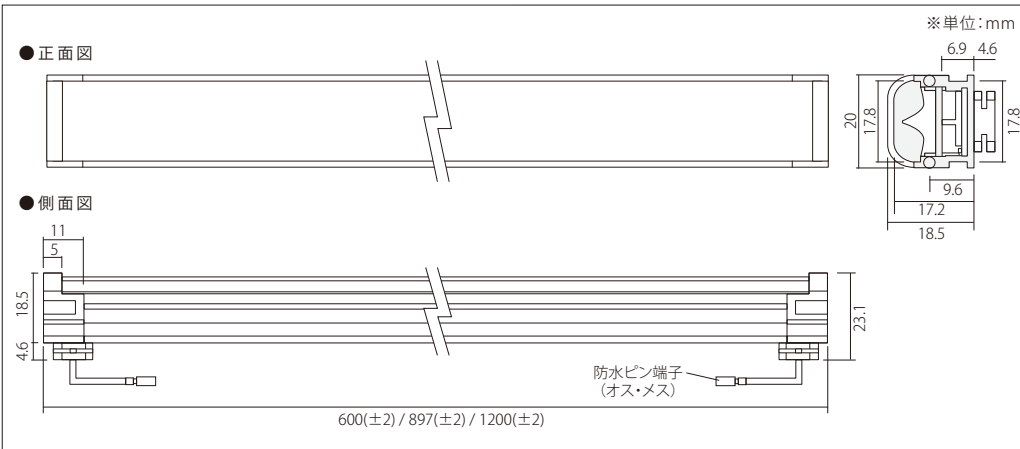

取付金具(付属)

品番: TOR-ACNB-SUS ※本体購入時に付属

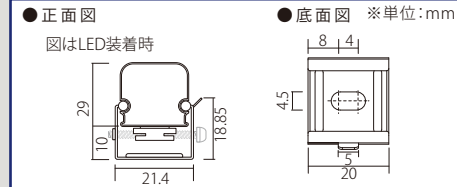

取付部材セット(別売り)

レール 品番: TOR-ACNB 600/900/1200 ※レール購入時にTOR-ACNB-CとTOR-ACNB-SEが付属

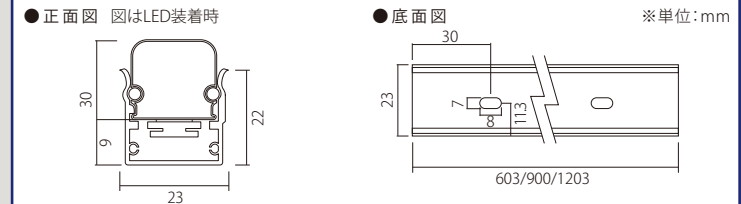

給電ケーブル(別売り)

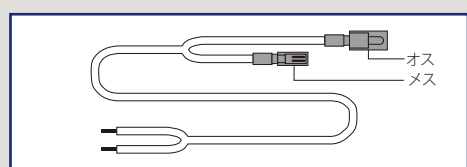

落下防止金具(中間用) 品番: TOR-ACNB-C (端部用) 品番: TOR-ACNB-SE

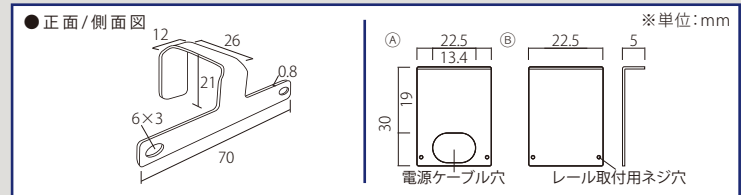

<注意事項> ※1 屋外内照とは、屋外に取付ける箱型看板の中に、設置する照明として使えるものことです。この製品は、防水機能はありますが、屋外露出では使用できません。
 ※2 位相調光は、電力を直接調節するために電流・電圧が周期的に変化しており、交流電源では影響を受けやすく、チラつき等が発生する場合があります(現場の安定状況にもよります)。
 ※3 PSE(電気用品安全法)で定める『一般照明としてエル・イー・ディーを使用するもの』にあつては、光出力はちらつきを感じないものであること』には対応しておりません。
 足元灯、表示灯、常夜灯の他『陳列物照射用』『一般家庭やオフィス等において長時間、人が照明目的に使用しないもの』としてお使いください。
 ※4 電線規格は、入力電流値から余裕をみた太さの物をご使用ください。

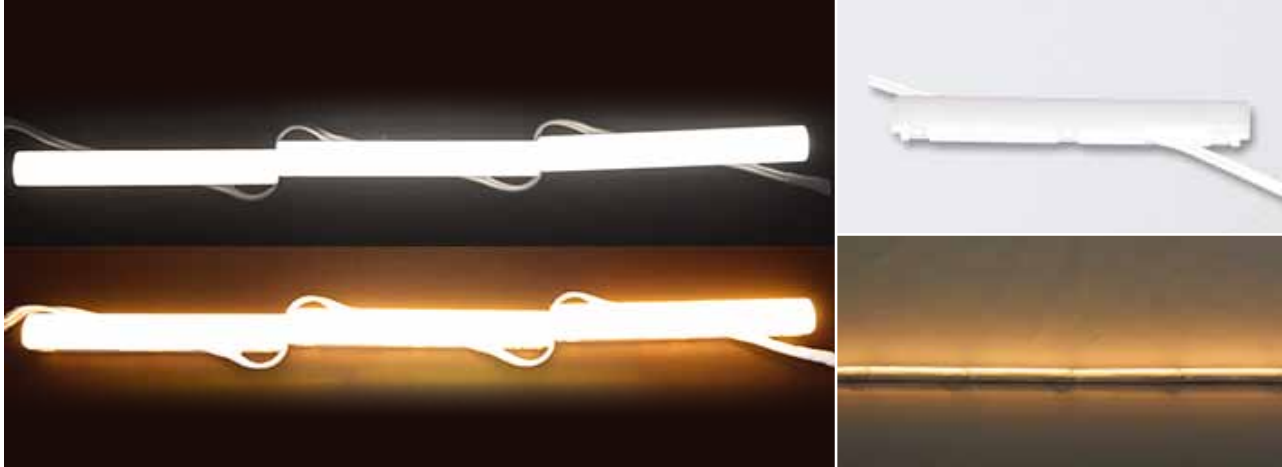

シームレスな光で演出、最大30mの直線設置可能

100ボルト-21ピー-150-エイチピー

100V-21P-150-HP



品番表記 **100V-21P-150-HP-5000K**
 駆動電圧 シリーズ名 色温度

・Ra(演色性)90以上 ※屋外露出では使用できません。

モデル名	カラー	色温度	全光束	演色性	入力電圧	消費電力	入力電流	入力容量	※4電線規格	照射角度	寸法 W×H×D(mm)	最大連結数	使用温度
100V-21P-150-HP-5000K	白	5,000K	131lm	Ra90	100V	2W	0.0205A	2.05VA	PSE HVFF 0.75mm ²	120°	150×20×13	200個	-20℃～50℃
100V-21P-150-HP-2700K	電球色	2,700K	116lm										

型番	モジュール連結数	消費電力	入力電流
100V-21P-150-HP- 色温度 またはカラー -5	5個	10W	0.1025A
100V-21P-150-HP- 色温度 またはカラー -20	20個	40W	0.41A
100V-21P-150-HP- 色温度 またはカラー -50	50個	100W	1.025A

販売最小単位: 5個 / 梱包単位: 5個、20個、50個 (在庫状況により変更の場合あり)

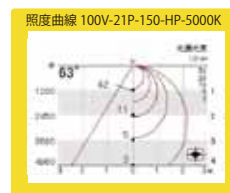
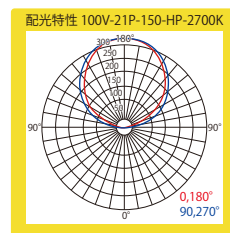
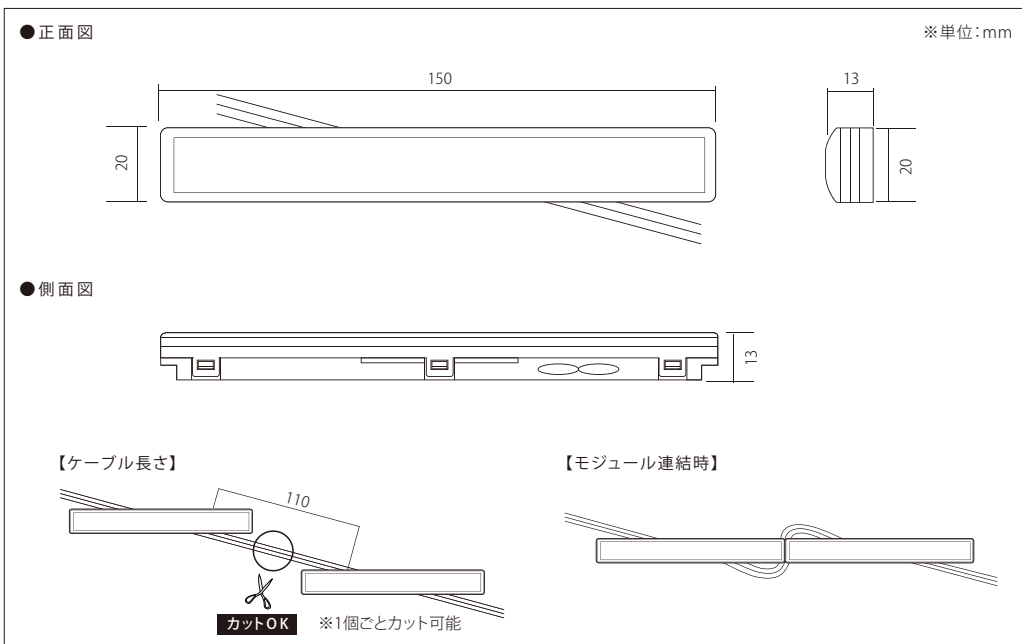

取付金具(付属)

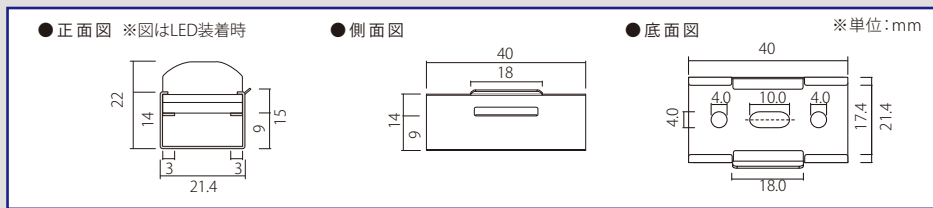

連結オプション等は、P53の「ケーブル・配線部材」のページに詳細がございます

<注意事項> ※1 屋外内照とは、屋外に取付ける箱型看板の中に、設置する照明として使えるものことです。この製品は、防水機能はありますが、屋外露出では使用できません。
 ※2 位相調光は、電力を直接調節するために電流・電圧が周期的に変化しており、交流電源では影響を受けやすく、チラつき等が発生する場合があります(現場の安定状況にもよります)。
 ※3 PSE(電気用品安全法)で定める『一般照明としてエル・イー・ディーを使用するもの』にあつては、光出力はちらつきを感じないものであること』には対応していません。
 足元灯、表示灯、常夜灯の他『陳列物照射用』『一般家庭やオフィス等において長時間、人が照明目的に使用しないもの』としてお使いください。
 ※4 電線規格は、入力電流値から余裕をみた太さの物をご使用ください。



直線の演出が簡単なモールタイプ

・モールをカットすることで曲線演出も可能

受注製造品

※下記の長さは受注品となります。
金額・納期はお問い合わせください。

※1 屋外内照 屋内 AC 100V 照射 120° IP66 防水 3年保証 ※2 位相調光 条件付き ※3 PSE

品番表記 100V-21P-900-HP-5000K-M
駆動電圧 製品名(長さ) 色温度 マグネット(オプション)

型番	色温度	モジュールセット数	消費電力	入力電流
100V-21P-300-HP-5000K- <small>マグネット (オプション)</small>	5,000K	2個	4W	0.041A
100V-21P-300-HP-2700K- <small>マグネット (オプション)</small>	2,700K			
100V-21P-450-HP-5000K- <small>マグネット (オプション)</small>	5,000K	3個	6W	0.0615A
100V-21P-450-HP-2700K- <small>マグネット (オプション)</small>	2,700K			
100V-21P-600-HP-5000K- <small>マグネット (オプション)</small>	5,000K	4個	8W	0.082A
100V-21P-600-HP-2700K- <small>マグネット (オプション)</small>	2,700K			
100V-21P-750-HP-5000K- <small>マグネット (オプション)</small>	5,000K	5個	10W	0.1025A
100V-21P-750-HP-2700K- <small>マグネット (オプション)</small>	2,700K			
100V-21P-900-HP-5000K- <small>マグネット (オプション)</small>	5,000K	6個	12W	0.123A
100V-21P-900-HP-2700K- <small>マグネット (オプション)</small>	2,700K			

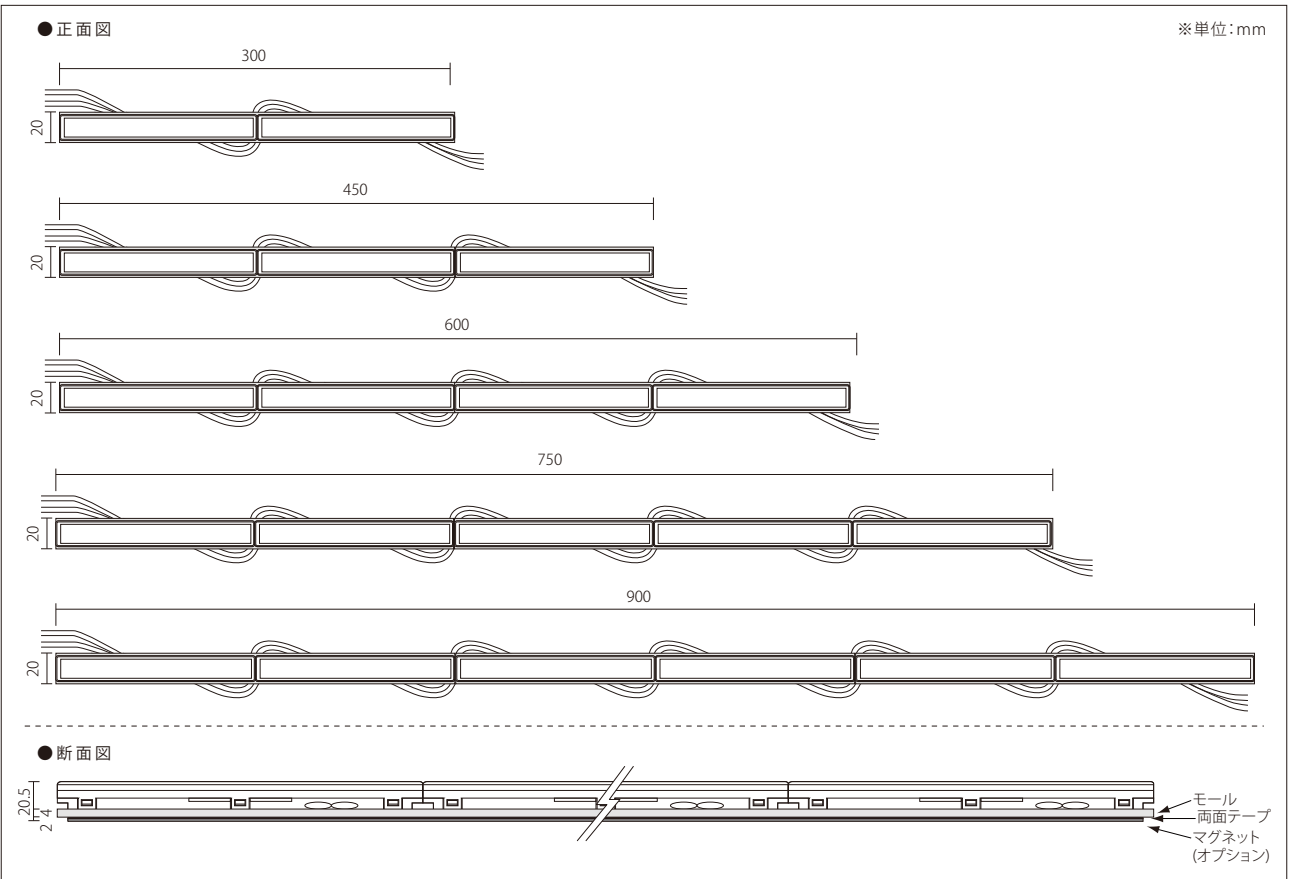

連結オプション等は、P53の「ケーブル・配線部材」のページに詳細がございます

<注意事項> ※1 屋外内照とは、屋外に取付ける箱型看板の中に、設置する照明として使えるものことです。この製品は、防水機能はありますが、屋外露出では使用できません。
※2 位相調光は、電力を直接調節するために電流・電圧が周期的に変化しており、交流電源では影響を受けやすく、チラつき等が発生する場合があります(現場の安定状況にもよります)。
※3 PSE(電気用品安全法)で定める『一般照明としてエル・イー・ディーを使用するもの』にあつては、光出力はちらつきを感じないものであること』には対応していません。
足元灯、表示灯、常夜灯の他『陳列物照射用』『一般家庭やオフィス等において長時間、人が照明目的に使用しないもの』としてお使いください。



導光板のエッジライトに最適

12ボルト-エルピー-13エス-エル480

12V-LB13S-L480

品番表記 **12V-LB13S-L480-5000K**
 駆動電圧 シリーズ名 色温度

屋内 DC12V 照射120° 2年保証 PWM調光

- ・最大連結4本
- ・40mm(3球)ごとにカット可能
- ・バー(ハード)タイプ
- ・線出し加工別途

モデル名	カラー	色温度	全光束	入力電圧	消費電力	消費電流	照射角度	寸法 W×H×D(mm)	最大連結数	使用温度
12V-LB13S-L480-7000K	白	7,000K	-	DC12V	8.64W/本 (0.72W×12)	0.72A/本 (0.06A×12)	120°	480×6×2.5	4本	-20℃～50℃
12V-LB13S-L480-5000K		5,000K	868lm							
12V-LB13S-L480-3000K	電球色	3,000K	-							

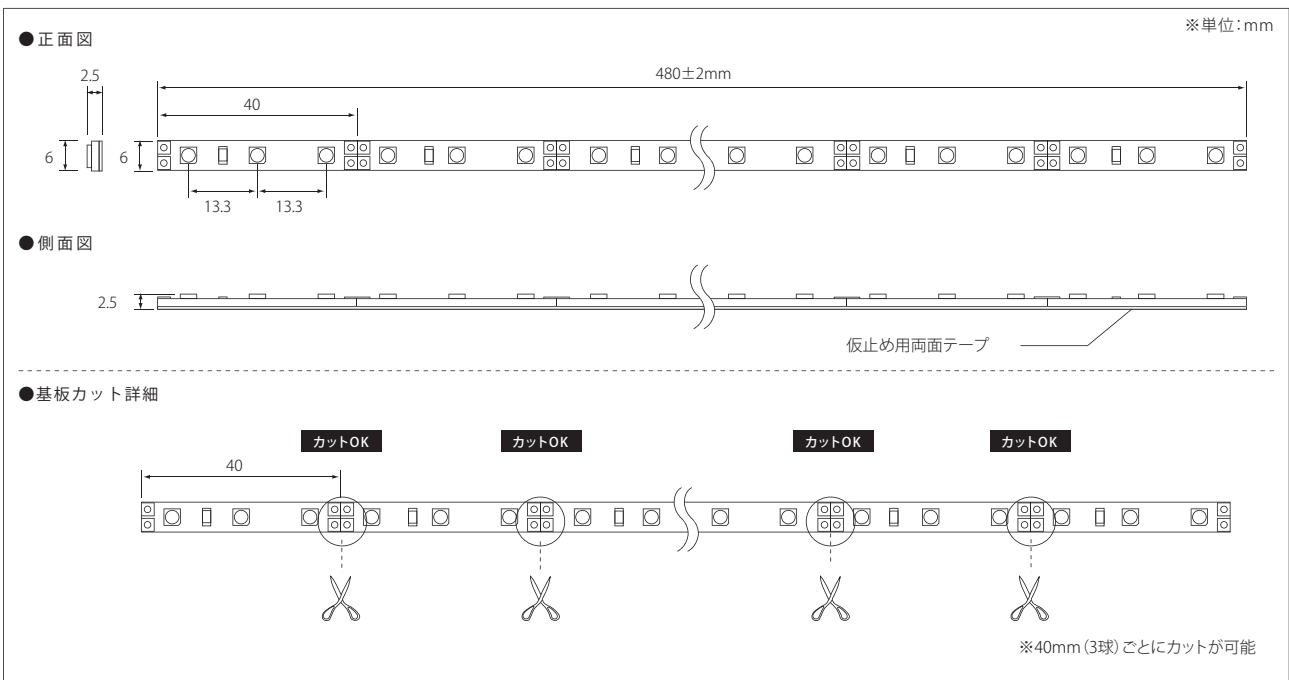

演出モジュール

写 真	型 番	備 考	ページ
	12V-APJ3-R/G/B 12ボルト・エーピージェイ3・アールジービー	[12V単色カラーモジュール] レッド ● グリーン ● ブルー ●	P26
	NEW 24V-TFL-R2/G2/B2 24ボルト・ティーエフエル・アール2/ジー2/ビー2	[24V単色フレキシブルLED] レッド ● グリーン ● ブルー ●	P27
	廃番予定 24V-TFL-R/G 24ボルト・ティーエフエル・アール/ジー	[24V単色フレキシブルLED] レッド ● グリーン ●	
	24V-12NSP-TF 24ボルト・12エヌエスピー・ティーエフ	[24V単色点滅モジュール] 8,000K ○	P28
	12V-APJ3-RGB 12ボルト・エーピージェイ3・アールジービー	[12Vフルカラーモジュール] フルカラー ●	
	NEW 24V-TFL-RGB2 24ボルト・ティーエフエル・アールジービー2	[24VフルカラーフレキシブルLED] フルカラー ●	P29
	廃番予定 24V-TFL-RGB 24ボルト・ティーエフエル・アールジービー	[24VフルカラーフレキシブルLED] フルカラー ●	
 ※画像はイメージです	NEW シャウラRGB 24V-WPBAR-RGB シャウラアールジービー・24ボルト・ダブルバー・アールジービー	[24Vフルカラーバー型製品] フルカラー ●	P30
	12V-APJ3-Pano 12ボルト・エーピージェイ3・パノ	[12Vパノラマフルカラーモジュール] フルカラー ●	
	12V-TFL-PM-V3 12ボルト・ティーエフエル・ピーエム・ブイ3	[12VパノラマフルカラーフレキシブルLED] フルカラー ●	P31
	廃番予定 12V-PANB-600/1200 12ボルト・ピーエーエヌビー - 600/1200	[12Vパノラマフルカラーバー型製品] フルカラー ●	
	12V-APPM-RGB-V2 12ボルト・エーピーピーエム・アールジービー - ブイ2	[12Vパノラマフルカラーモジュール] フルカラー ●	P32
	NEW スノーポール 12V-LXSP12-W3S スノーポール 12ボルト・エルエックスエスピー - 12-ダブル3エス	[12Vスタンドアロンバー型製品] 6,500K ○ 3,000K ● ブルー ●	P33
	24V-AP-Line Flood Light 24ボルト・エーピー - ラインフロッドライト	[DMX RGBフルカラー投光器] フルカラー ●	P34
	24V-AP-Circle Flood Light 24ボルト・エーピー - サークルフロッドライト	[DMX RGBフルカラー投光器] フルカラー ●	
調 光 器 ・ コ ン ト ロ ー ラ ー			
AP-CON-TF/RGB		[点滅・RGBコントローラー]	P28・37
LH-SC-CF LH-SC-OR4 LH-REC-N10		[フルカラーコントローラーシステム]	P32
AP-CONPWM-01 AP-ZOUPWM-01 / オスラム		[LED単色調光器 / PWM調光対応電源]	P35
JEC-BN-RLE5 PW 受注調光器 受注DMX位相調光器		[100V位相調光器]	P36
LH-AP-M-01		[RGBコントローラー]	P37
SLESA-U11		[RGBコントローラー]	
DMX512 SPI Decoder (820) パノラマ用 3CH DMX512 Decoder (833) RGB用 1CH DMX512 Decoder (831) 単色用		[DMXデコーダー]	P38

※記載内容は、改良その他により予告なく変更する場合がありますので、あらかじめご了承ください。

単色カラー



PWM調光対応の単色カラーモジュール

12ボルト-エーピージェイ3-アール/ジー/ビー

12V-APJ3-R/G/B



品番表記

12V - APJ3 - R
駆動電圧 シリーズ名 カラー

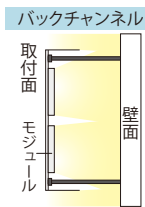
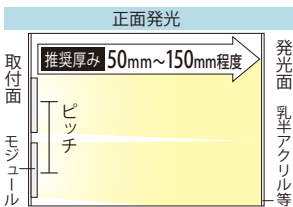

【推奨ピッチ】

厚み	50mm未満	50mm	60mm	70mm	80mm	90mm	100mm	110mm	120~150mm
推奨ピッチ	配置不可	85×40mm	90×50mm	100×55mm	110×60mm	120×70mm	130×80mm	140×90mm	150×100mm

- ・厚みは光源から発光面までの距離となります
- ・ピッチは厚みに応じて調整する必要があります
- ・推奨ピッチは、モジュール数を最小にした場合の光ムラができない最大ピッチのため、明るさは考慮していません
- ・非推奨ピッチでの配置は光ムラが出る恐れがあります

モデル名	カラー	入力電圧	消費電力	消費電流	※2電線規格	照射角度	寸法 W×H×D(mm)	重量	最大連結数	使用温度
12V-APJ3-R	赤	DC12V	0.72W	0.06A	AWG18相当	120°	78×15×8.29	8g	50個	-20℃~50℃
12V-APJ3-G	緑									
12V-APJ3-B	青									

販売最小単位:10個/梱包単位:50個(在庫状況により変更の場合あり)

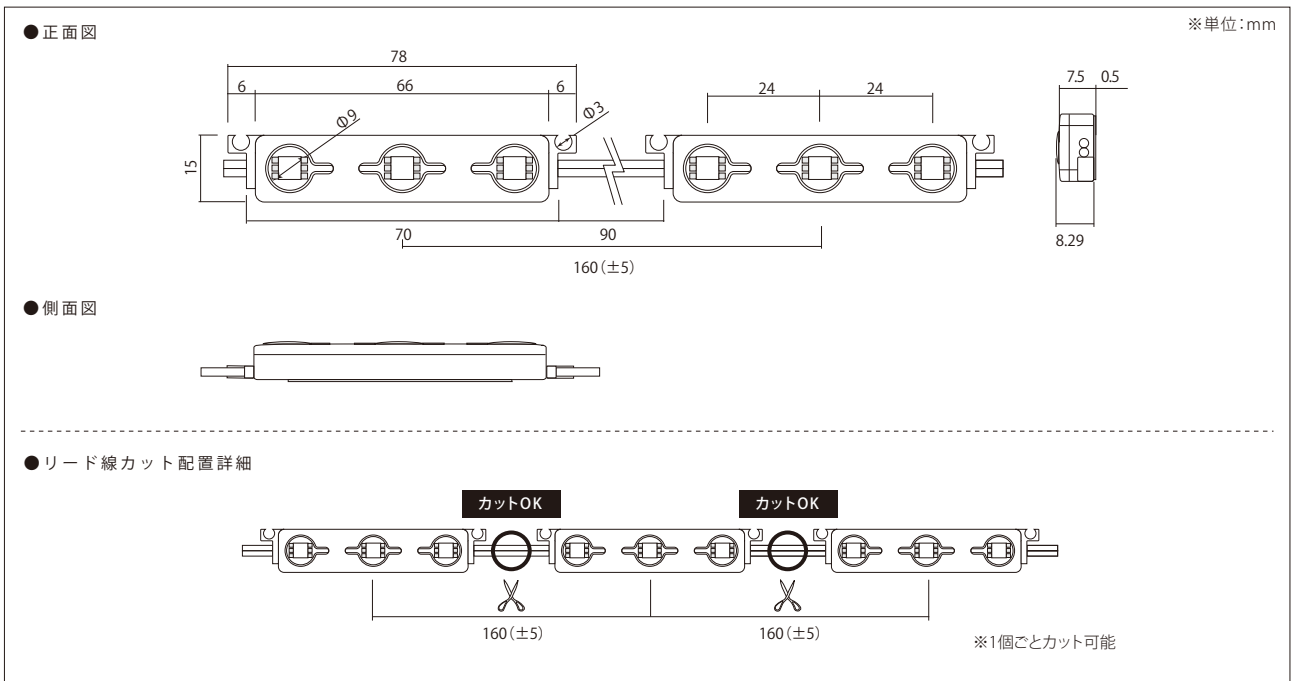

<注意事項> ※1 屋外内照とは、屋外に取付ける箱型看板の中に、設置する照明として使えるもののことです。この製品は、防水機能はありますが、屋外露出では使用できません。
※2 電線規格は、入力電流値から余裕をみた太さの物をご使用ください。



NEW 屋内で使用可能なテープライト

24V-TFL-R2/G2/B2

24ボルト・ティーエフエル・アール2/ジー2/ビー2

品番表記 **24V-TFL-R2**
 駆動電圧 シリーズ名 カラー

屋内 DC24V 照射120° 2年保証 PWM調光

・幅7mm/最大連結5m(5m1リールで繋ぎなしで使用可能) ・50mm単位(5球ごと)でカット可能 ※防水ではありません

モデル名	カラー	入力電圧	消費電力	消費電流	※1電線規格	照射角度	寸法 W×H×D(mm)	重量	最大連結長	使用温度
24V-TFL-R2	赤	DC24V	5.8W/m	0.24A/m	UL1007 AWG20	120°	5000×8×3	35g/m	5m	-20℃～50℃
24V-TFL-G2	緑									
24V-TFL-B2	青									

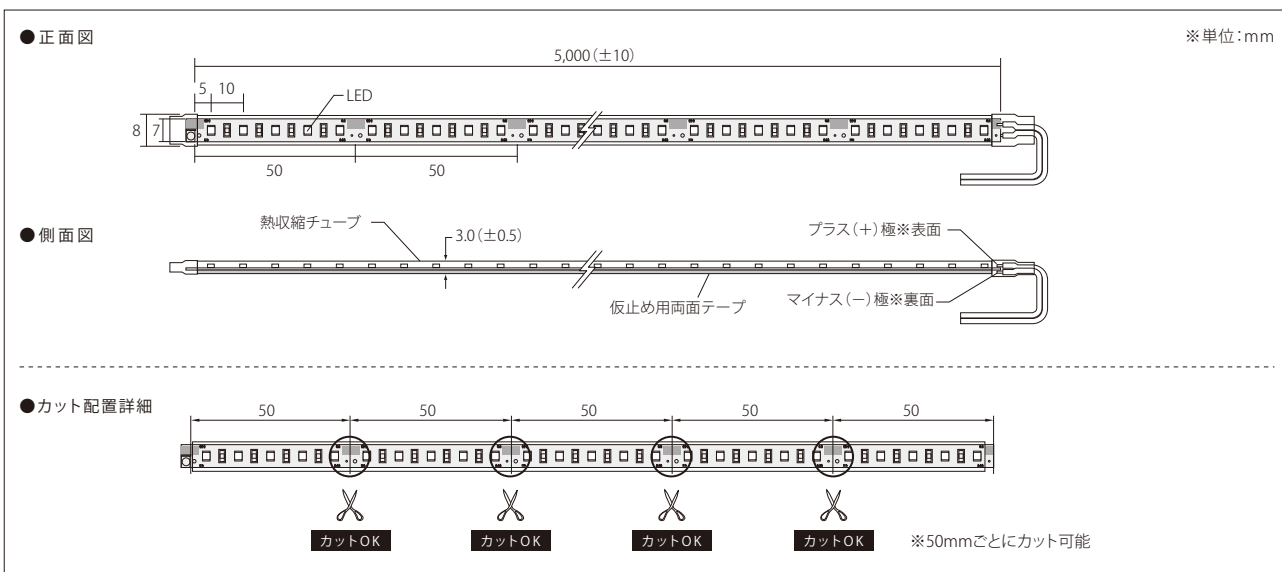

廃番予定 在庫終了次第、24V-TFL-R2/G2へ切り替えとなります

24V-TFL-R/G

24ボルト・ティーエフエル・アール/ジー

品番表記 **24V-TFL-R**
 駆動電圧 シリーズ名 カラー

屋内 DC24V 照射120° 2年保証 PWM調光

・幅10mm/最大連結6m(6m1リールで繋ぎなしで使用可能) ・100mm単位(6球ごと)でカット可能 ※防水ではありません

モデル名	カラー	入力電圧	消費電力	消費電流	※1電線規格	照射角度	寸法 W×H×D(mm)	重量	最大連結長	使用温度
24V-TFL-R	赤	DC24V	7.5W/m	0.31A/m	UL1007 AWG20	120°	6000×11×4	39g/m	6m	-20℃～50℃
24V-TFL-G	緑									

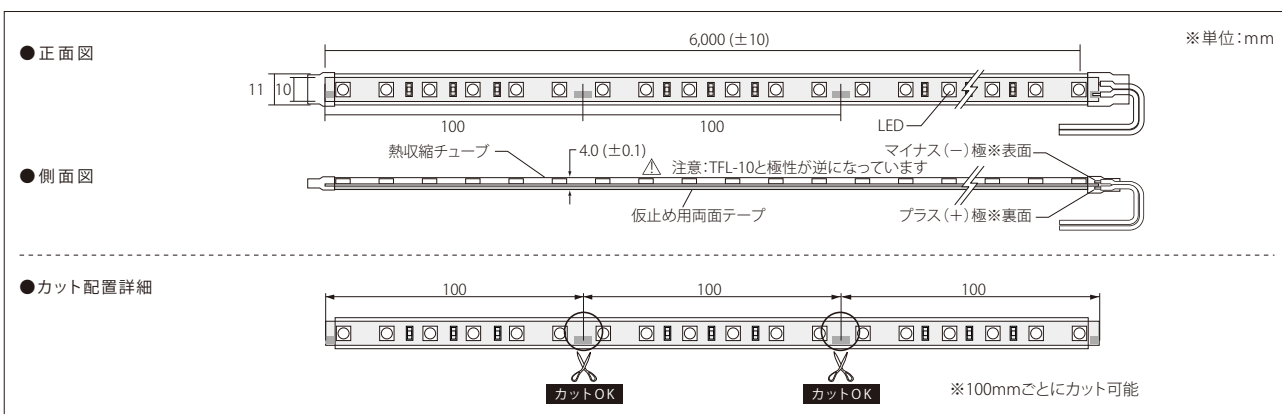

<注意事項> ※1 電線規格は、入力電流値から余裕をみた太さの物をご使用ください。

単色点滅

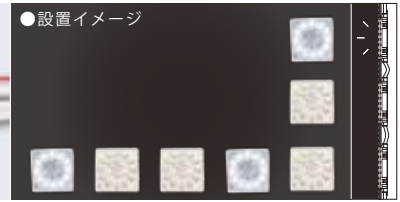

面倒な配線作業が不要、看板枠用流れ点滅モジュール



24V-12NSP-TF

24ボルト-12エヌエスピー-ティーエフ

品番表記

24V - 12NSP - TF
駆動電圧 シリーズ名 点滅

・1点2滅 ・数種類の流れパターンを演出(別途コントローラーが必要) ・屋外露出使用を想定した新設計モジュール
※電線は紫外線で劣化します。そのため看板の内側に隠す必要があります。

モデル名	カラー	色温度	入力電圧	消費電力	消費電流	※3電線規格	照射角度	寸法 W×H×D(mm)	重量	最大連結数	使用温度
24V-12NSP-TF	白	8,000K	DC24V	0.48W	0.02A	PSE HVFF 0.75mm ^φ	120°	54.7×40.2×9	25g	300個	-20℃～50℃

販売最小単位:3個/梱包単位:90個(在庫状況により変更の場合あり)

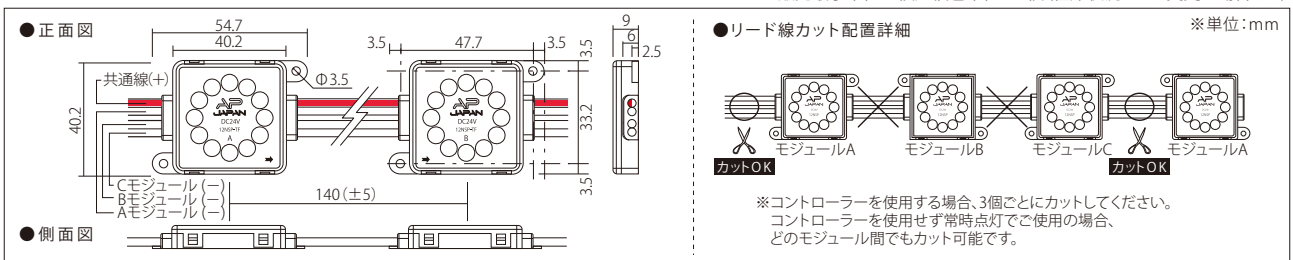

点滅・RGBコントローラー(別売り)

品番: AP-CON-TF/RGB



- ・24V-12NSP-TF 用コントローラ (300個まで使用可能)
- ・使用方法に関しては、別途取扱説明書をご確認ください。
- ・本製品は防水では有りません。
- ・電源、モジュールは別売りです。

●接続方法

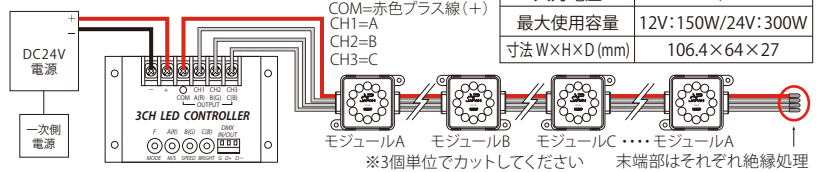

入力電圧	12V/24V
最大使用容量	12V:150W/24V:300W
寸法 W×H×D (mm)	106.4×64×27

フルカラー



フルカラーで多彩な色演出が可能

12V-APJ3-RGB

推奨厚み 50mm~150mm程度

12ボルト-エーピージェイ3-アールジービー

品番表記

12V - APJ3 - RGB
駆動電圧 シリーズ名 カラー



モデル名	カラー	入力電圧	消費電力	消費電流	※3電線規格	照射角度	寸法 W×H×D(mm)	重量	最大連結数	使用温度
12V-APJ3-RGB	フルカラー	DC12V	0.72W	0.06A	0.75mm ^φ 相当	120°	78×15×8.29	8g	50個	-20℃～50℃

販売最小単位:10個/梱包単位:50個(在庫状況により変更の場合あり)

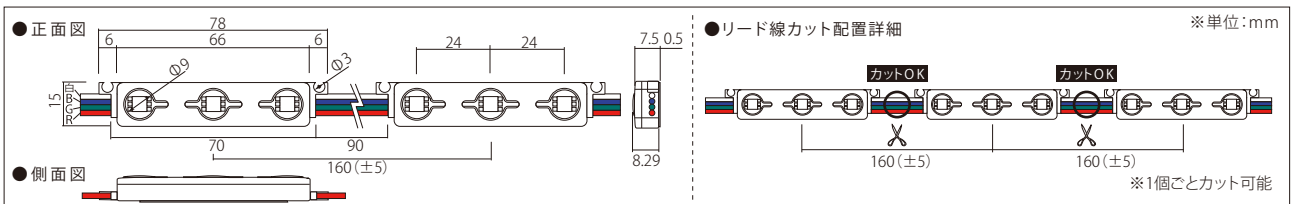

- ＜注意事項＞
- ※1 屋外内照とは、屋外に取付ける箱型看板の中に、設置する照明として使えるものことです。この製品は、防水機能はありますが、屋外露出では使用できません。
 - ※2 演出調光は、専用コントローラーに予め内蔵されているプログラムのみに なります。
 - ※3 電線規格は、消費電流値から余裕をみた太さの物をご使用ください。



NEW 多彩な色表現が可能なフルカラーテープライト

24V-TFL-RGB2

24ボルト・ティーエフエル・アールジーピー2



品番表記

24V - TFL - RGB2
駆動電圧 シリーズ名 カラー

・幅10mm/最大連結6m(6m1リールで繋ぎなしで使用可能) ・100mm単位(6球ごと)でカット可能 ※防水ではありません

モデル名	カラー	入力電圧	消費電力	消費電流	*1電線規格	照射角度	寸法 W×H×D(mm)	重量	最大連結長	使用温度
24V-TFL-RGB2	フルカラー	DC24V	9.6W/m	0.4A/m	UL1007 AWG20	120°	6000×12×4	35g/m	6m	-20℃～50℃

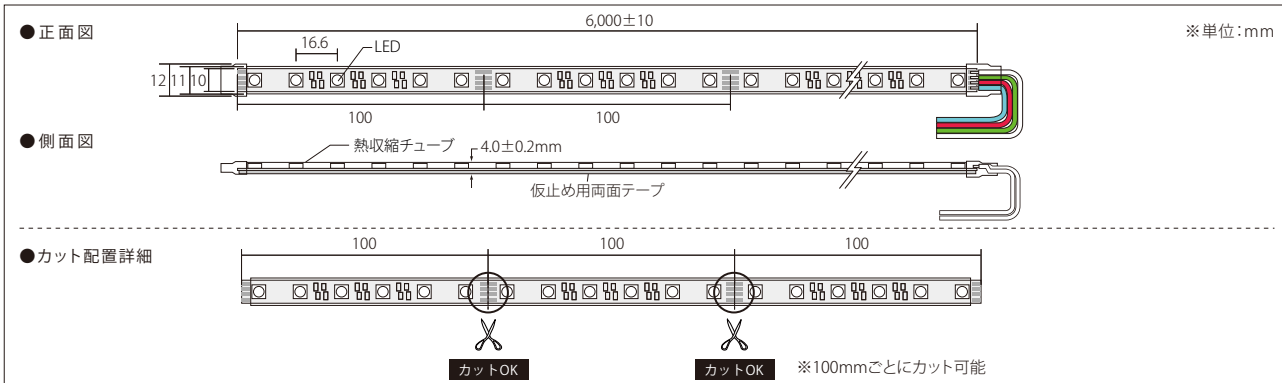

24V-TFL-RGB2・R2/G2/B2・RGB・R/G/B取付レール(別売り)

品番:①TOR-24VTFL-RW-C(透明)
②TOR-24VTFL-RW-HC(半透明)

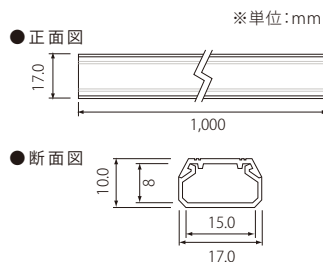

24V-TFL-RGB2・R2/G2/B2・RGB・R/G/B取付クリップ(別売り)

品番:TOR-24VTFL L

商品改良のため仕様及び素材を予告なく変更することがありますので、都度、最新版をご確認ください。

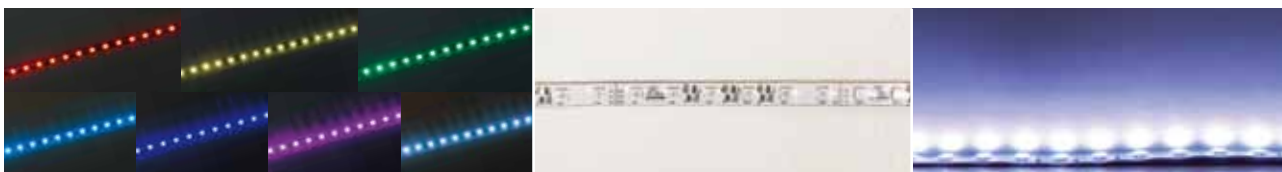
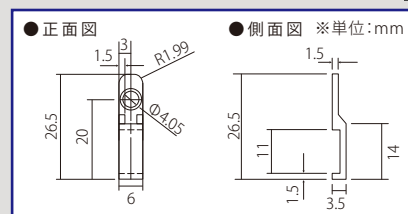

廃番予定 在庫終了次第、24V-TFL-RGB2へ切り替えとなります

24V-TFL-RGB

24ボルト・ティーエフエル・アールジーピー



品番表記

24V - TFL - RGB
駆動電圧 シリーズ名 カラー

・幅10mm/最大連結6m(6m1リールで繋ぎなしで使用可能) ・100mm単位(6球ごと)でカット可能 ※防水ではありません

モデル名	カラー	入力電圧	消費電力	消費電流	*1電線規格	照射角度	寸法 W×H×D(mm)	重量	最大連結長	使用温度
24V-TFL-RGB	フルカラー	DC24V	9.5W/m	0.4A/m	UL1007 AWG20	120°	6000×11×4	39g/m	6m	-20℃～50℃

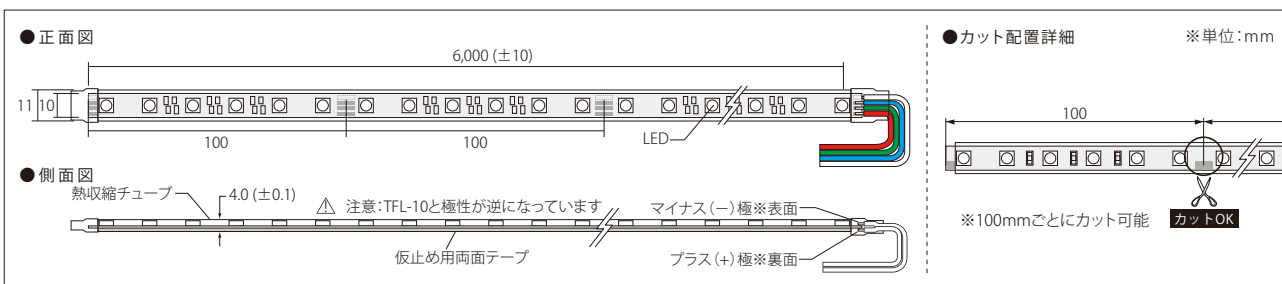

<注意事項> ※1 電線規格は、入力電流値から余裕をみた太さの物をご使用ください。

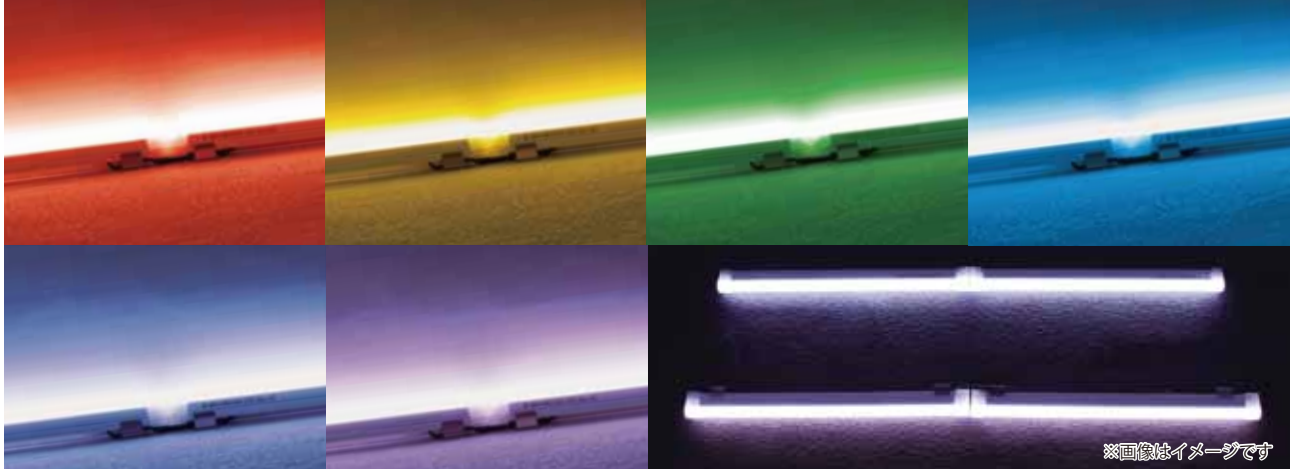

※画像はイメージです

NEW 屋外使用可能なシームレスタイプ。ライン照明に最適!

シャウラールジービー (24ボルト-ダブルピーパー-ールジービー)



シャウラRGB (24V-WPBAR-RGB)

品番表記

24V - WPBAR - RGB - 64
駆動電圧 シリーズ名 色温度 サイズ

受注製造品 ※受注品となります。金額・納期はお問い合わせください

- ・屋外露出でも使用可能(アッパーでの設置も可)
- ・灯具の繋ぎ目が分からないシームレスタイプ
- ・調光(PWM3ch調光)可能
- ・最大連結5m
- ・中間連結部分及び末端部分は防水加工が必要です

モデル名	カラー	入力電圧	消費電力	消費電流	※2電線規格	照射角度	寸法 W×H×D(mm)	最大連結長	使用温度
24V-WPBAR-RGB-64	フルカラー	DC 24V	0.72W	0.03A	AWG20	120°	64×18.4×25.3	5m	-20℃ ~50℃
24V-WPBAR-RGB-124			1.44W	0.06A			124×18.4×25.3		
24V-WPBAR-RGB-184			2.16W	0.09A			184×18.4×25.3		
24V-WPBAR-RGB-244			2.88W	0.12A			244×18.4×25.3		
24V-WPBAR-RGB-304			3.6W	0.15A			304×18.4×25.3		
24V-WPBAR-RGB-364			4.32W	0.18A			364×18.4×25.3		
24V-WPBAR-RGB-424			5.04W	0.21A			424×18.4×25.3		
24V-WPBAR-RGB-484			5.76W	0.24A			484×18.4×25.3		
24V-WPBAR-RGB-544			6.48W	0.27A			544×18.4×25.3		
24V-WPBAR-RGB-604			7.2W	0.3A			604×18.4×25.3		
24V-WPBAR-RGB-664			7.92W	0.33A			664×18.4×25.3		
24V-WPBAR-RGB-724			8.64W	0.36A			724×18.4×25.3		
24V-WPBAR-RGB-784			9.36W	0.39A			784×18.4×25.3		
24V-WPBAR-RGB-844			10.08W	0.42A			844×18.4×25.3		
24V-WPBAR-RGB-904			10.8W	0.45A			904×18.4×25.3		
24V-WPBAR-RGB-964			11.52W	0.48A			964×18.4×25.3		
24V-WPBAR-RGB-1024	12.24W	0.51A	1024×18.4×25.3						
24V-WPBAR-RGB-1084	12.96W	0.54A	1084×18.4×25.3						
24V-WPBAR-RGB-1144	13.68W	0.57A	1144×18.4×25.3						
24V-WPBAR-RGB-1204	14.4W	0.6A	1204×18.4×25.3						

取付部材(ブラケット/付属)

品番:OP-WPBAR-BR

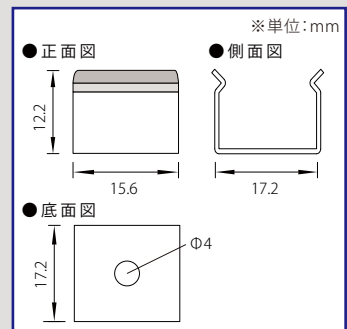

取付部材(別売り)

▼落下防止金具 品番:OP-WPBAR-ST

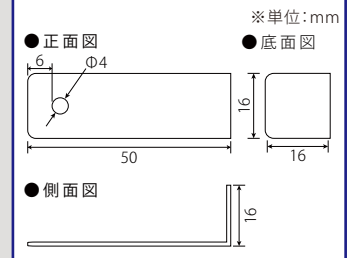

●接続金具 品番:OP-WPBAR-JO

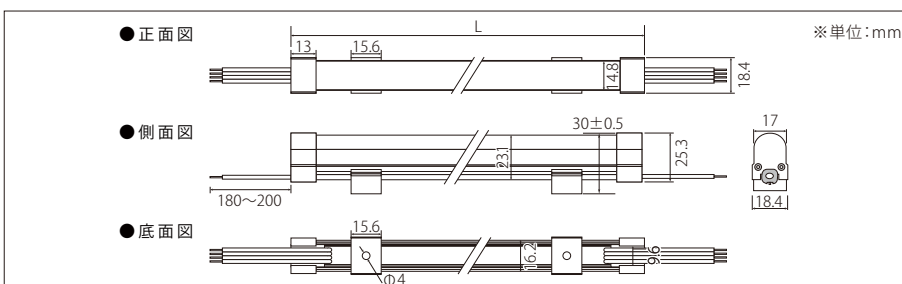

連結オプション等は、P53の「ケーブル・配線部材」のページに詳細がございます

＜注意事項＞ ※1 水没する環境での使用はお控えください。
※2 電線規格は、入力電流値から余裕をみた太さの物をご使用ください。

パノラマフルカラー



廃番予定 **チャンネル文字に特化した形状**

12ボルト-エーピージェイ3-パノ

12V-APJ3-Pano



品番表記 **12V - APJ3-Pano**
駆動電圧 シリーズ名

モデル名	カラー	入力電圧	消費電力	消費電流	照射角度	寸法 W×H×D(mm)	重量	最大連結数	使用温度
12V-APJ3-Pano	フルカラー	DC12V	0.72W	0.06A	120°	62×13×8	12g	50個	-20°C~50°C

販売最小単位: 10個 / 梱包単位: 50個 (在庫状況により変更の場合あり)

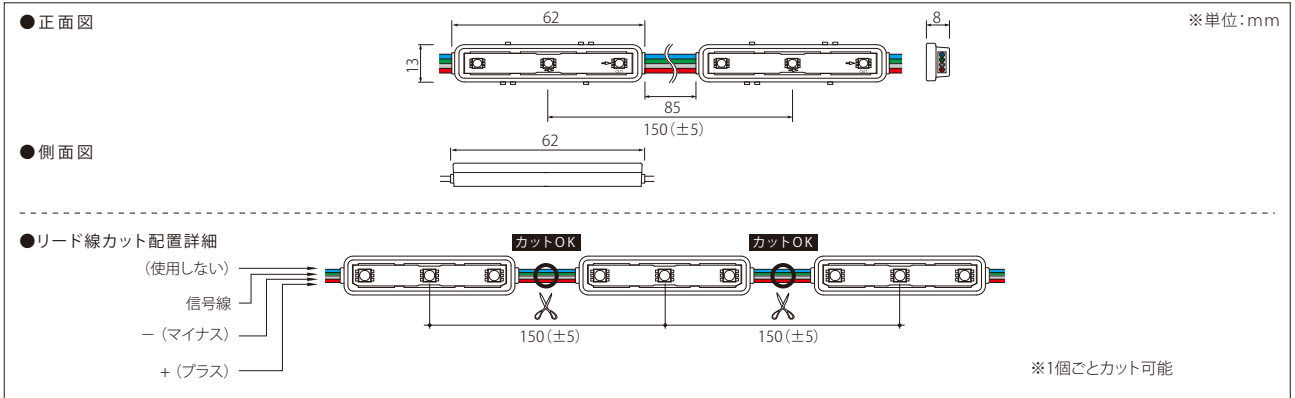

狭い場所に特化したサイズ、1球カット仕様でフレキシブルな対応可能

12ボルト-ティーエフエル-ピーエム-ブイ3

12V-TFL-PM-V3



品番表記 **12V - TFL-PM-V3**
駆動電圧 シリーズ名

モデル名	カラー	入力電圧	消費電力	消費電流	*2電線規格	照射角度	寸法 W×H×D(mm)	最大連結長	使用温度
12V-TFL-PM-V3	フルカラー	DC12V	7.5W/m	0.625A/m	UL2468 AWG20	120°	5000×20.8×7.9	5m	-20°C~50°C

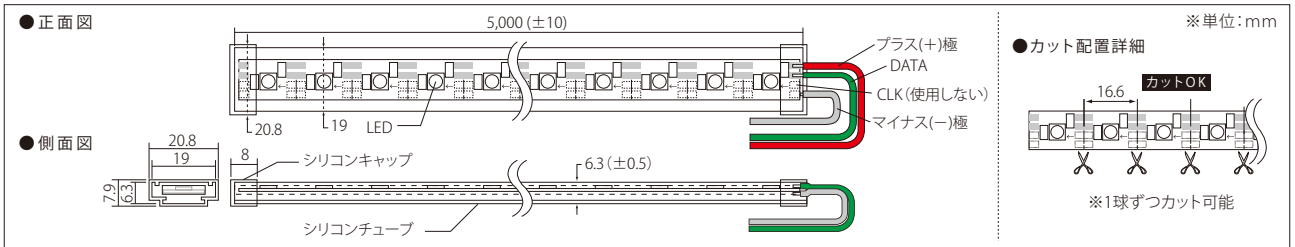

ライン照明に最適 ・特注サイズ製作可能

12ボルト-ピーエーエヌビー-600/1200

12V-PANB-600/1200



品番表記 **12V - PANB - 600**
駆動電圧 シリーズ名 長さ

モデル名	カラー	ユニット数	入力電圧	消費電力	消費電流	照射角度	寸法 W×H×D(mm)	重量	使用温度
12V-PANB-600	フルカラー	12ユニット	DC12V	8.6W	0.72A	120°	610×19.07×9.67	300g	-20°C~50°C
12V-PANB-1200	フルカラー	24ユニット	DC12V	17W	1.44A	120°	1200×19.07×9.67	600g	-20°C~50°C

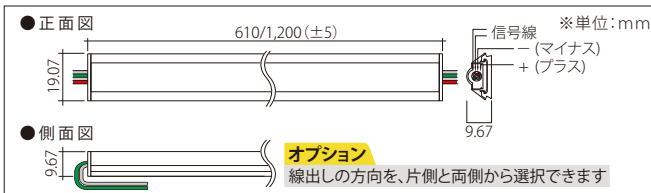

取付部材(付属品)

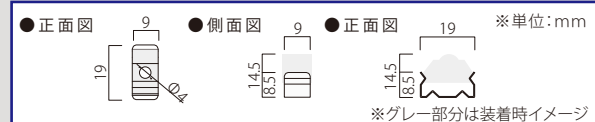

＜注意事項＞ ※1 屋外内照とは、屋外に取付ける箱型看板の中に、設置する照明として使えるものことです。この製品は、防水機能はありますが、屋外露出では使用できません。
※2 電線規格は、入力電流値から余裕をみた太さの物をご使用ください。

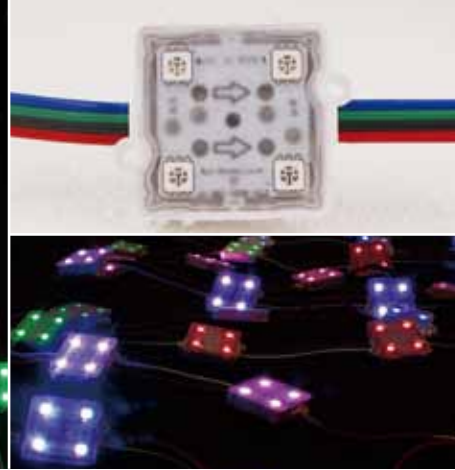
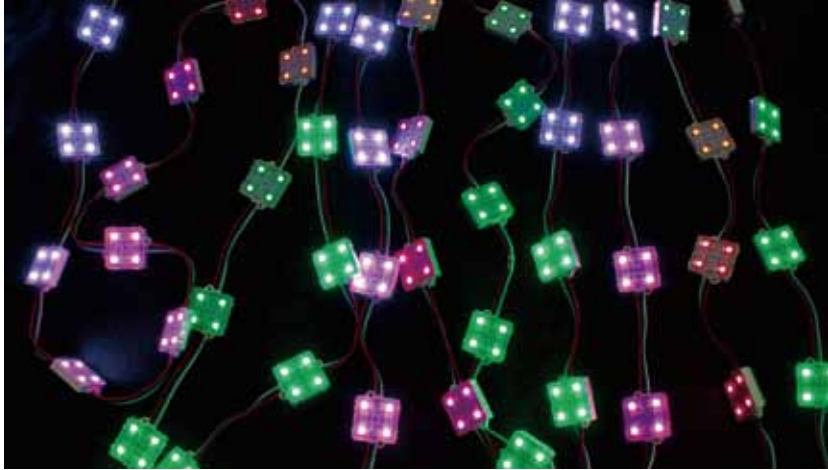

1600万色フルカラーで多彩な演出が可能

12ボルト・エーピーイーエム・アールジービー・ブイ2

12V-APPM-RGB-V2



品番表記 **12V-APPM-RGB-V2**
駆動電圧 シリーズ名 カラー パージョン

モデル名	カラー	入力電圧	消費電力	消費電流	※2電線規格	照射角度	寸法 W×H×D(mm)	重量	最大連結数	使用温度
12V-APPM-RGB-V2	フルカラー	DC12V	1.44W	0.12A	AWG18	120°	44.9×37×10	15g	50個	-20℃～50℃

販売最小単位:10個/梱包単位:50個(在庫状況により変更の場合あり)

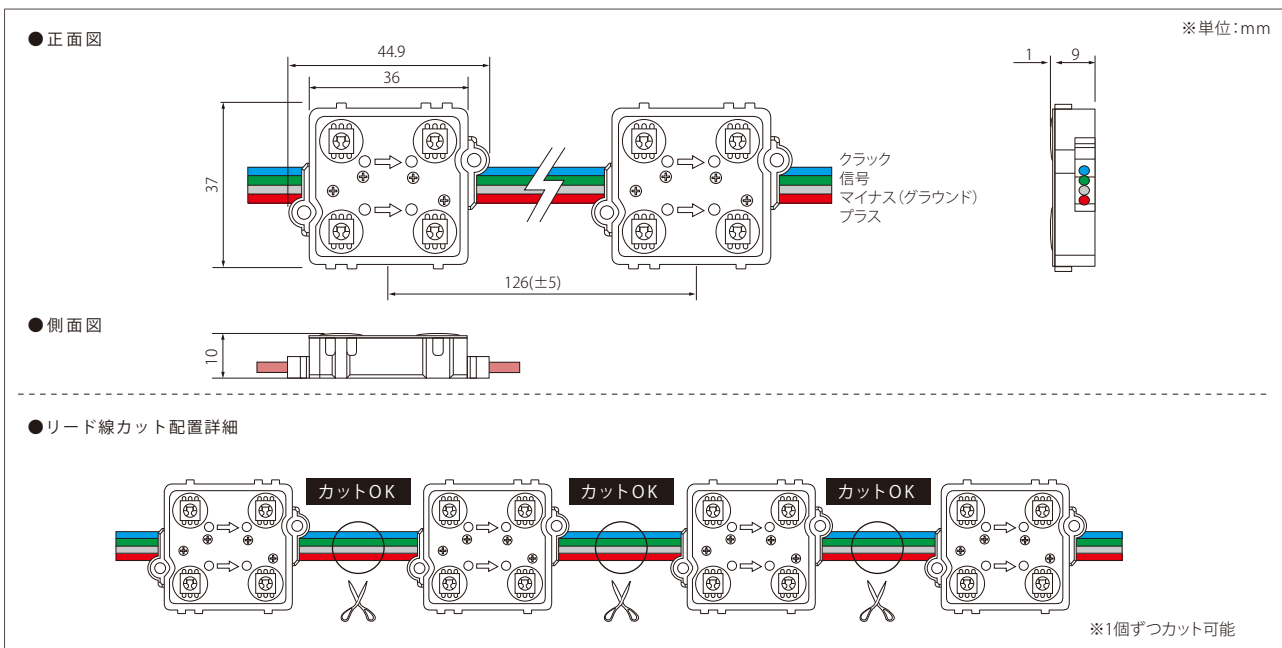

フルカラーコントローラーシステム

■メインコントローラー



・本製品は防水ではありません

モデル名	LH-SC-CF
入力電圧	DC 12V～24V
入力電力	5W
寸法 (W×H×D)	254×134×40mm
重量	0.9kg
CFカード	4GByte

■サブコントローラー



・本製品は防水ではありません

モデル名	LH-SC-OR4
入力電圧	DC 12V～24V
入力電力	5W
寸法 (W×H×D)	254×162×40mm
重量	1.0kg

■レシーバー



モデル名	LH-REC-N10
入力信号	TIA/EIA-485-A×2Channel
出力信号	TTL×2Channel
寸法 (W×H×D)	102×25×21.3mm
防水等級	IP65相当

※演出方法によってシステムの構成が変わります。都度、お問合せください。

<注意事項> ※1 屋外内照とは、屋外に取付ける箱型看板の中に、設置する照明として使えるものことです。この製品は、防水機能はありますが、屋外露出では使用できません。
※2 電線規格は、入力電流値から余裕をみた太さの物をご使用ください。

スタンドアロン

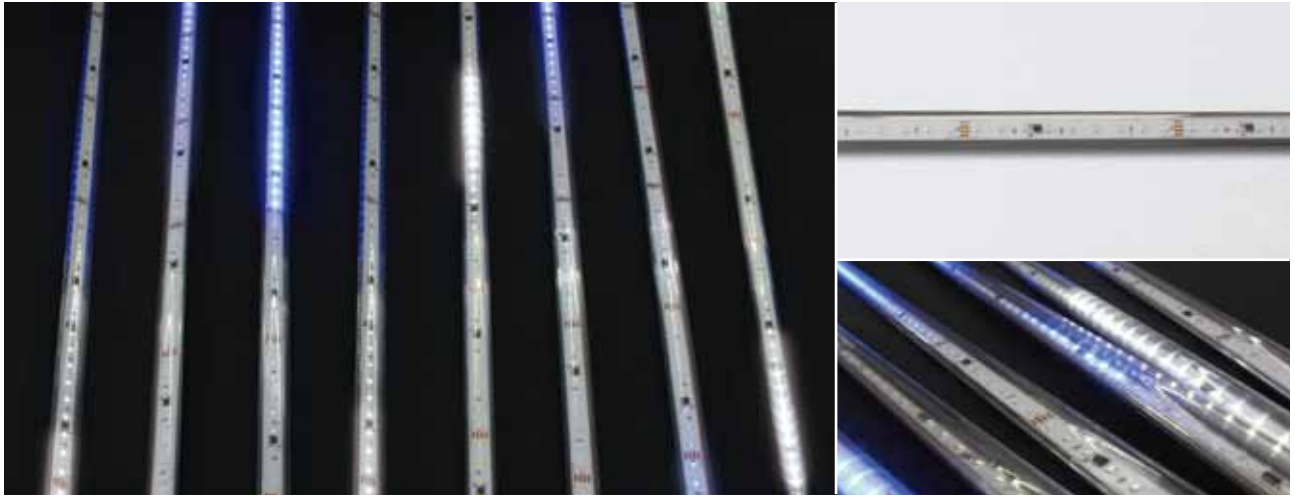

NEW 調光器なしで流れパターン4種がランダムに発光、スイッチ操作で5段階のスピード調節

スノーポール (12ボルト-エルエックスエスピー-12-ダブル3エス)



スノーポール(12V-LXSP12-W3S)

品番表記

12V - LXSP12-W3S - 6500K
 駆動電圧 シリーズ名 色温度

受注製造品 ※受注品となります。金額・納期はお問い合わせください

モデル名	カラー	色温度	入力電圧	消費電力	入力電流	*1電線規格	寸法 W×H×D(mm)	重量	使用温度
12V-LXSP12-W3S-6500K	白	6,500K	DC12V	3.6W	0.3A	AWG20	1020×21.6×17.4	150g (±10)	-20℃～50℃
12V-LXSP12-W3S-3000K	電球色	3,000K							
12V-LXSP12-W3S-B	青	B							

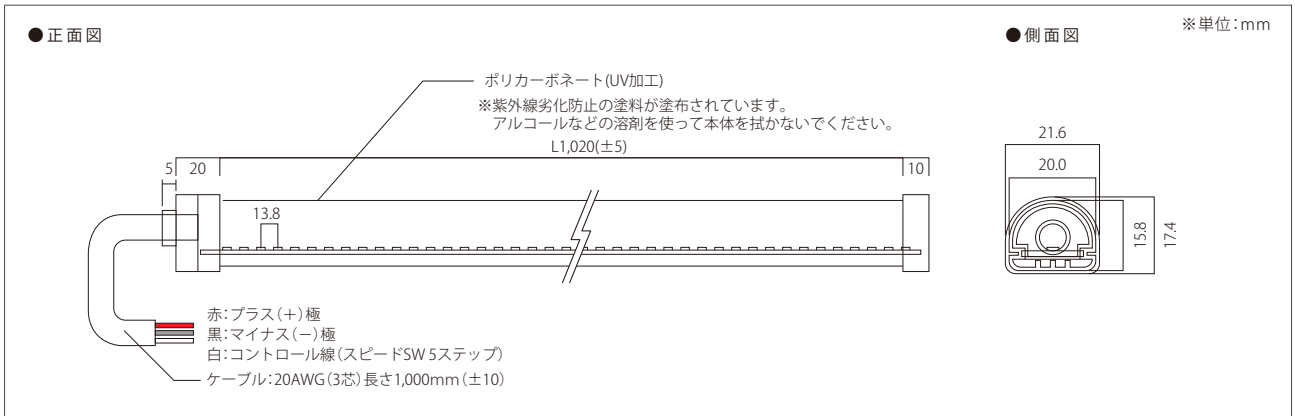

<注意事項> ※1 電線規格は、入力電流値から余裕をみた太さの物をご使用ください。

DMX RGBフルカラー投光器

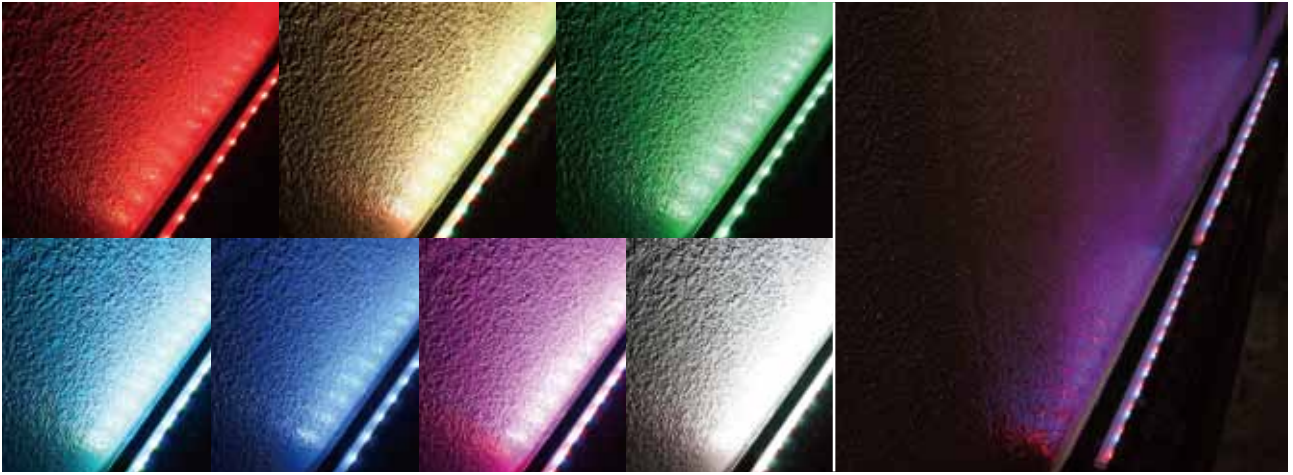

DMX制御でも単独でも演出可能、屋外使用もできるフルカラー投光器



24ボルト-エーピー-ラインフロッドライト

24V-AP-Line Flood Light 品番表記 **24V - AP-Line Flood Light**
駆動電圧 シリーズ名



モデル名	カラー	入力電圧	消費電力	消費電流	寸法 W×H×D(mm)	重量	使用温度	制御方法
24V-AP-Line Flood Light	フルカラー	DC24V	50W	2.08A	1000×54×160.5	2.9Kg	-20℃～50℃	DMX制御

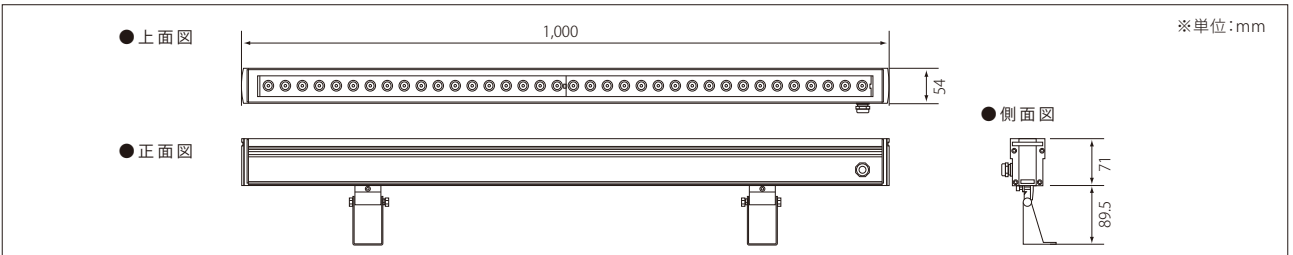

24ボルト-エーピー-サークルフロッドライト

24V-AP-Circle Flood Light 品番表記 **24V - AP-Circle Flood Light**
駆動電圧 シリーズ名



モデル名	カラー	入力電圧	消費電力	消費電流	寸法 W×H×D(mm)	重量	使用温度	制御方法
24V-AP-Circle Flood Light	フルカラー	DC24V	50W	2.08A	254×360×131	4.4Kg	-20℃～50℃	DMX制御

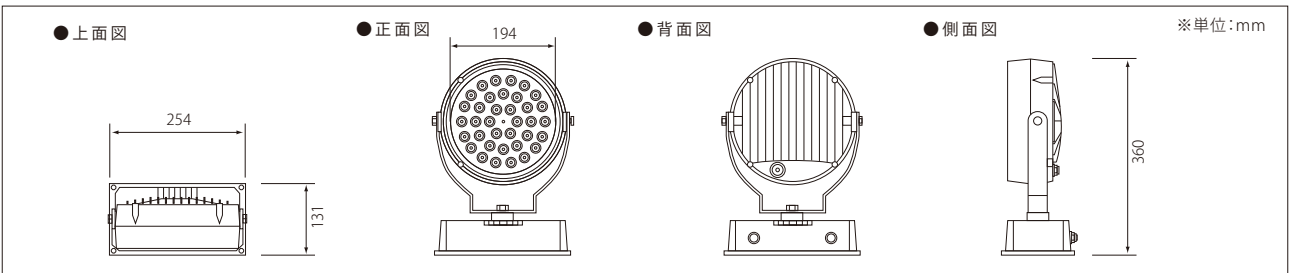

LED単色調光器



親機として最大5Aまでの調光が可能

1CH_PWM調光器 AP-CONPWM-01



モデル名	入力電圧	最大負荷容量
AP-CONPWM-01	DC12V~24V	最大5A

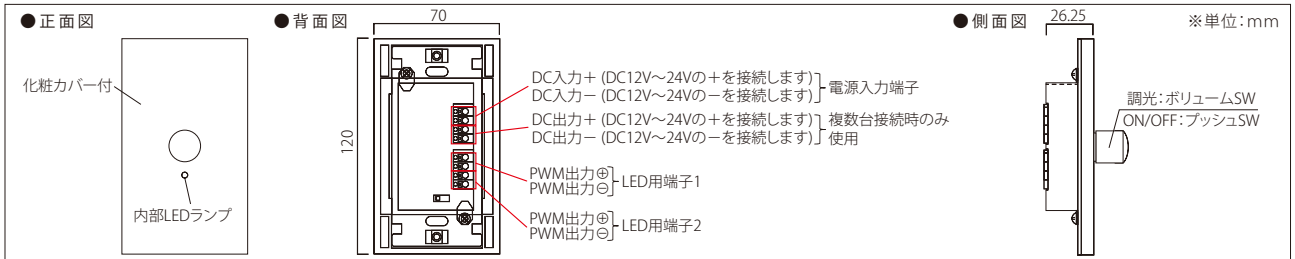

子機として最大5Aまでの調光が可能

PWM増幅器 AP-ZOUPWM-01



モデル名	入力信号	入力電圧	出力電圧	重量	最大連結台数
AP-ZOUPWM-01	DC12V~24V PWM (1KHz)	DC9V~24V (定電圧電源を使用のこと)	入力電圧と同じ	70g	12V信号時:40台/24V信号時:20台

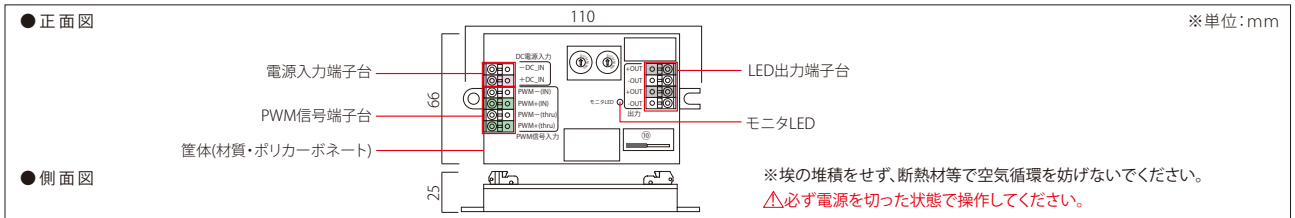

1台2役。コンパクトサイズのPWM調光対応電源

増幅器内蔵電源 オスラムシリーズ



モデル名	入力電圧範囲	入力電流	定格出力電圧	最大出力電力	最大出力電流	寸法W×H×D(mm)	重量	使用温度
OT150/100-242/24 DIM P 150W G3 K	AC90 ~ 266V	1.69A (AC100V時) 0.82A (AC200V時)	DC24V	150W	6.25A	217×53×43.5	670g	-40℃~50℃

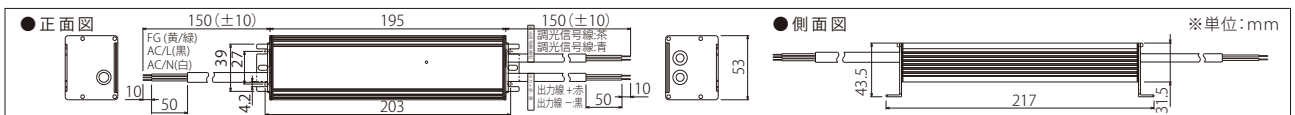

PWM調光器設置方法

PWM調光器単体で使用する場合

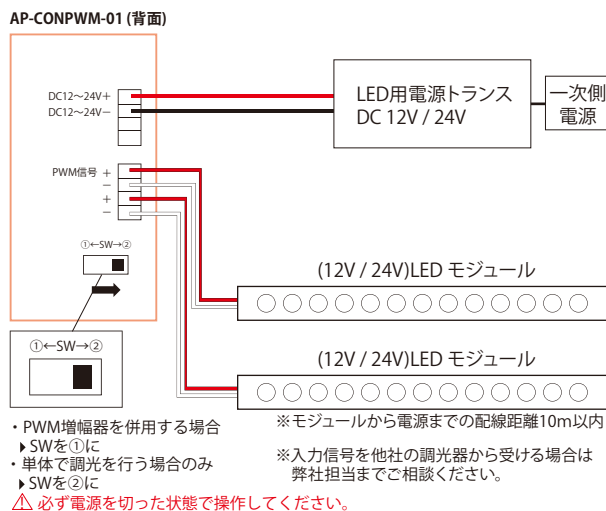

PWM調光器を連結して使用する場合

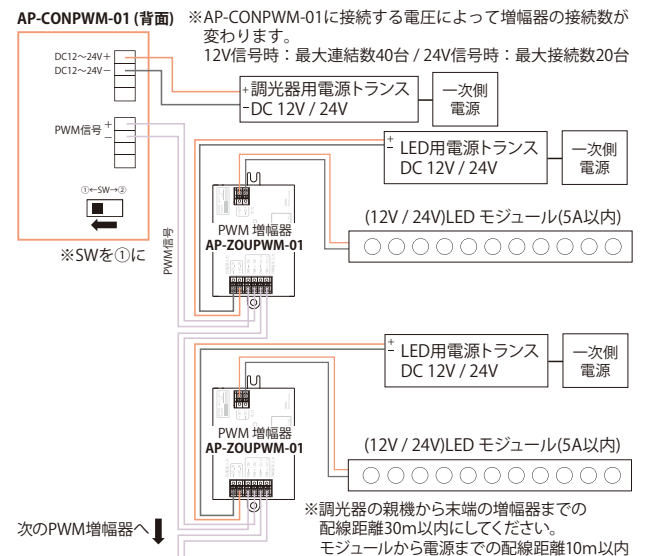

100V位相調光器



片切スイッチ
化粧カバー付

100V製品の調光に

JEC-BN-RLE5 PW ジェイイーシー-ピーエヌ-アールエルイー5 ピーダブル



モデル名	定格電圧	定格電流	消灯操作時漏れ電流	適合負荷容量	調光機能(明るさ比)	使用周囲温度	適合電線
JEC-BN-RLE5 PW	AC100V (50W/60Hz共用)	5A (5000mA)	1mA以下	白熱灯:5W~500W(1灯100W以下) 調光対応LED照明器具:5000mAまで 高容量照明器具:500Wまで 低力率器具:負荷電流5A(接続限度)	[可変幅]消灯(0%固定)・ 下限設定値~約95%連続 [下限設定]約0.5%~約50%の 範囲で手動設定可能	0°C~35°C	銅単線 φ1.6mm φ2mm

※LED照明器具の場合、器具の突入電流の影響で接続灯数に制約を受ける場合がございます。
仕様及び外観は商品改良のため、予告なく変更することがありますので、都度、最新版を御確認ください。

●正面図

●側面図

●上面図

※単位:mm

※マッチングテストは行っておりますが、ご使用環境により正常に調光がかからない場合がございます。(最大5Aまで)

※より安定した調光のため、パナソニックのインターフェース(NK28900)と一緒に設置される事を推奨します。

回路構成

出力電圧波形

※部寸法は埋込取付時、壁面からの奥行寸法です。

結線方法

外付けスイッチで入切操作する場合
設定した明るさを頻繁に変更しない場合は、
入切スイッチを本製品と別に設けると便利です。
△必ず電源を切った状態で操作してください。

- ライトコントロールスイッチ
- +
- 片切スイッチ

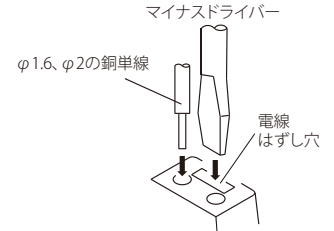
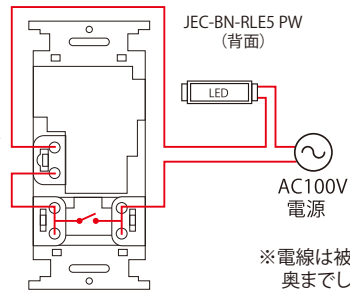

※電線は被膜を12mm程度、剥き曲がりなどないよう奥までしっかりと差し込んでください(適合ストリップ範囲:11~14mm)

JEC-BN-RLE5 PWの負荷容量を超える場合に <特別受注製品> AC100V用 手動調光器

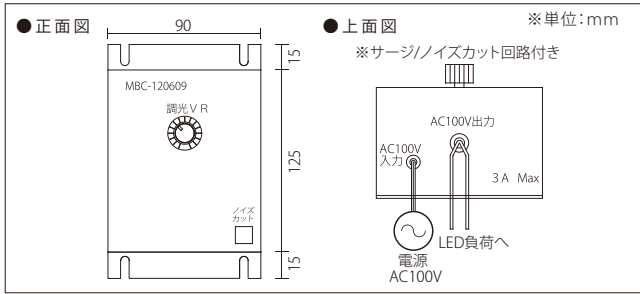

DMXから位相調光に変換してAC100V LEDの調光が可能

DSS1 ディーエスエス1

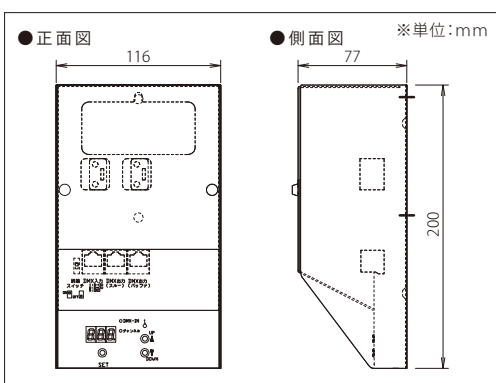

※単体では調光できません。
制御には別途DMXコントローラーを使用してください。
※より安定した調光のため、パナソニックのインターフェース(NK28900)と一緒に設置される事を推奨します。

モデル名	入力電圧	電源変動	回路数	出力	最大許容電流	使用周囲温度	使用湿度
1CH DMX 位相変換器	AC100V (50hz/60Hz 単相2線式)	±10%	1回路	AC100V 位相調光ソフト 調光出力	12A×1回路 (LED調光)	5°C~35°C	45%~85%

※LED照明器具の場合、器具の突入電流の影響で接続灯数に制約を受ける場合がございます。
仕様及び外観は商品改良のため、予告なく変更することがありますので、都度、最新版を御確認ください。

広角LEDモジュール
標準LEDモジュール
効果照明
演出モジュール
電源類
ライトパネル
他サービス等

RGBコントローラー

※電源、DMXデコーダー、モジュールは別売りです
※使用方法・オプション等については、別途お問い合わせください



NEW 付属リモコンで明るさ、スピードを手軽に調整。子機を接続して同期が可能

LH-AP-M-01 エルエイチ-エーピー-エム-01

屋内 DC12-24V 1年保証

モデル名	入力電圧	消費電力	使用容量(最大)	最大同期可能台数	通信方法	本体寸法(最大)W×H×D(mm)	使用温度	重量	リモコンサイズW×H×D(mm)
LH-AP-M-01	DC12~24V	1W	150W(12V)/300W(24V)	16台	DMX512	107.6×64×27	-20℃~50℃	180g	51.5×85×7

●正面図 ●接続方法 ※本製品は防水ではありません ※単位:mm

●側面図

●同期接続 (RGBモジュール)

●同期接続 (RGBテープライト)

最大連結台数: 16台

RGBモジュール使用時のコントローラー。内蔵パターンで簡単に演出

AP-CON-TF/RGB エーピー-コン-ティーエフ/アールジービー

屋内 DC12-24V 2年保証 同期可能

モデル名	入力電圧	消費電力	使用容量(最大)	通信方法	本体寸法(最大)W×H×D(mm)	重量	使用温度
AP-CON-TF/RGB	DC12~24V	1W	150W(12V)/300W(24V)	DMX512	106.4×64×27	285g	-20℃~60℃

●正面図 ●接続方法 ※本製品は防水ではありません ※単位:mm

●側面図

●同期接続

最大連結台数: 16台

連結オプション等は、P53の「ケーブル・配線部材」のページに詳細がございます



専用ソフトでオリジナル演出に対応

SLESA-U11

スレーサ-ユー11

※XLR3ピン(DMX)ケーブルは別売りです



モデル名	入力電圧	接続方法	USBタイプ	DMXチャンネル	シーン数	ゾーン数	スタンドアロンメモリ	本体寸法(最大)W×H×D(mm)	重量
SLESA-U11	5~5.5V	USB接続	USB Type C	1024ch(最大2048ch)	5	99	microSD	160×90×45	268g

※最大chを使用される際は別途お問い合わせください

DMX デコーダー



DMXからSPI 制御に変換して演出が可能

DMX512 SPI Decoder (820)

パノラマ用 ディーエムエックス512 エスピーアイ デコーダー (820)



モデル名	入力電圧	入力信号	出力信号	動作CH	制御CH	寸法 W×H×D(mm)	重量
DMX512 SPI Decoder (820)	DC12~24V	DMX512/1990	6803/8806/2811/2801/3001/9813/1814/6812 任意選択	510 (RGB)/512 (RGBW)	170 (RGB)/128 (RGBW)	176×46×30	180g



DMX制御でRGBモジュール(3CH)の演出が可能

3CH DMX512 Decoder (833)

RGB用3チャンネル ディーエムエックス 512 デコーダー (833)



モデル名	入力電圧	最大負荷電流	最大出力電力	グレースケール階調	入力信号	出力信号	デコードCH	DMX512端子	寸法 W×H×D(mm)	重量
3CH DMX512 Decoder (833)	DC12~24V	5A/CH×3	180W (12V)/360W (24V)	4096段階×3	DMX512/1990	定電圧PWM信号×3	3CH	Terminal Block	176×46×30	170g



DMX制御で単色モジュール(1CH)の演出が可能

1CH DMX512 Decoder (831)

単色用1チャンネル ディーエムエックス512 デコーダー (831)



モデル名	入力電圧	最大負荷電流	最大出力電力	グレースケール階調	入力信号	出力信号	デコードCH	DMX512端子	寸法 W×H×D(mm)	重量
1CH DMX512 Decoder (831)	DC12~24V	1CH×10A	120W (12V)/240W (24V)	4096段階	DMX512/1990	定電圧PWM信号	1CH	Terminal Block	176×46×30	170g

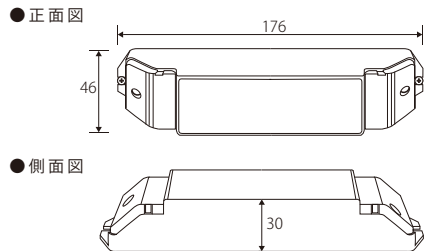

※DMX512 SPI Decoder (820)、3CH DMX512 Decoder (833)、1CH DMX512 Decoder (831) 共通

● 接続方法

※単位:mm

＜SLESA&SPI デコーダー/パノラマ＞

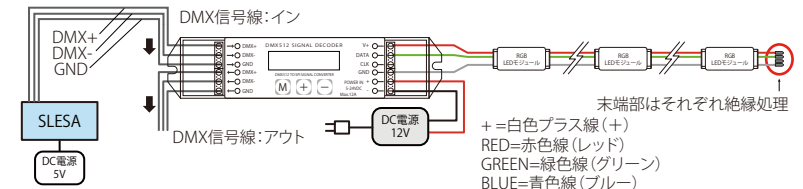

※SLESA、デコーダ同士の間は50m以内、デコーダーとモジュールの間は3m以内に設置してください

＜SLESA&3CH デコーダー/フルカラー＞

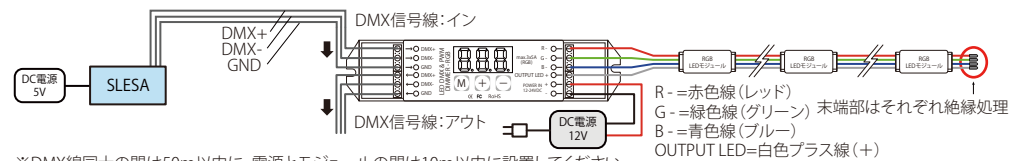

※DMX線同士の間は50m以内に、電源とモジュールの間は10m以内に設置してください

＜SLESA&3CH デコーダー/単色複合＞

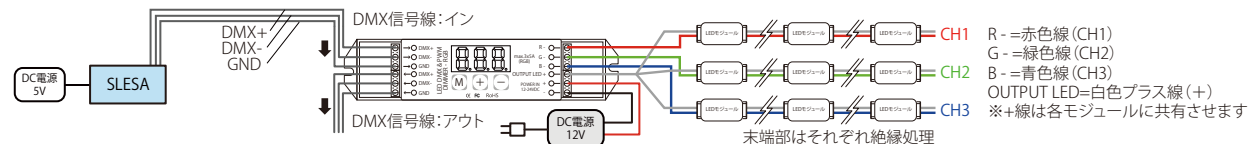

※+線は各モジュールに共有させます

＜SLESA&1CH デコーダー/単色＞

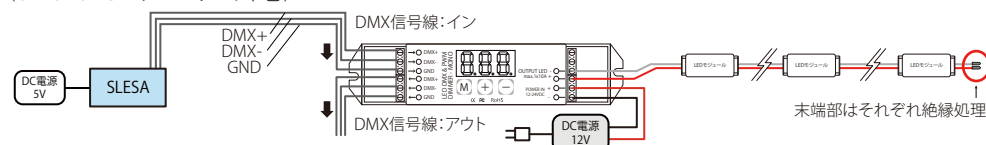

※DMX線同士の間は50m以内に、電源とモジュールの間は10m以内に設置してください

発光パターン例については弊社ホームページをご覧ください <http://www.ap-japan.jp/led>

電源類

写 真	シ リ ー ズ 名	備 考	ページ
	UPFシリーズ <small>ユーピーエフシリーズ</small>	[定電圧12V/24V電源] PSE 防水	P40
	UP30S シリーズ <small>ユーピー 30エスシリーズ</small>	[定電圧12V/24V電源] PSE 非防水	
	オスラム シリーズ <small>オスラムシリーズ</small>	[定電圧24V電源] 増幅器内蔵 防水	P41
	HWSシリーズ <small>エイチダブルエスシリーズ</small>	[定電圧12V/24V電源] 非防水	
	<small>廃番予定</small> ELCシリーズ <small>イーエルシー シリーズ</small>	[定電流700mA電源] PSE 防水	

※記載内容は、改良その他により予告なく変更する場合がありますので、あらかじめご了承ください。

防水対応電源

品番表記 **UPF 60S 12CQH**
 シリーズ名 出力電力 駆動電圧
 ・PSEマーク(輸入業者:AP-JAPAN)



ユーピーエフ

UPF シリーズ

- ① UPF 60S12CQH/24CQH ユーピーエフ 60ES12シーキューエイチ/24シーキューエイチ
- ② UPF100S12CQH/24CQH ユーピーエフ100ES12シーキューエイチ/24シーキューエイチ
- ③ UPF150S12CQH/24CQH ユーピーエフ150ES12シーキューエイチ/24シーキューエイチ
- ④ UPF250S12CQH/24CQH ユーピーエフ250ES12シーキューエイチ/24シーキューエイチ



モデル名	UPF60S 12CQH	UPF60S 24CQH	UPF100S 12CQH	UPF100S 24CQH	UPF150S 12CQH	UPF150S 24CQH	UPF250S 12CQH	UPF250S 24CQH
入力電圧範囲	AC 90V~305V		AC 90V~305V		AC 90V~305V		AC 90V~305V	
入力電流(AC100V時)	0.90A	0.92A	1.18A	1.15A	1.8A	1.75A	2.62A	2.86A
入力電流(AC200V時)	0.35A	0.35A	0.57A	0.56A	0.87A	0.85A	1.25A	1.35A
定格出力電圧	DC12V	DC24V	DC12V	DC24V	DC12V	DC24V	DC12V	DC24V
最大出力電力	60W		100W		150W		225W	250W
最大出力電流	5A	2.5A	8.33A	4.2A	12.5A	6.3A	18.75A	10.40A
寸法 W×H×D(mm)	174×61.5×36.8		223×68×38.8		231×68×38.8		263×72×40.8	
重量	660g		1040g		1100g		1400g	
使用温度/使用湿度	-40~70℃/ 20~95%RH		-40~70℃/ 20~95%RH		-40~70℃/ 20~95%RH		-40~70℃/ 20~95%RH	

小型軽量電源 ※非防水

品番表記 **UP30S 12F**
 シリーズ名 駆動電圧
 ・PSEマーク(輸入業者:AP-JAPAN)



モデル名	UP30S12F	UP30S24F
入力電圧範囲	AC 90V~264V	
入力電流(AC100V時)	0.6A	0.58A
入力電流(AC200V時)	0.36A	0.35A
定格出力電流	DC12V	DC24V
最大出力電力	30W	30W
最大出力電流	2.5A	1.25A
寸法 W×H×D(mm)	193.4×28.3×19.0	
重量	130g	
使用温度/使用湿度	-30~70℃/ 20~95%RH	

ユーピー30ES

UP30S シリーズ

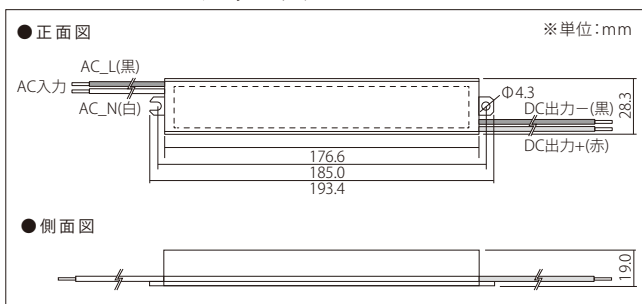

<注意事項> ※1 PSE(電気用品安全法)で定める『一般照明としてエル・イー・ディーを使用するものにあつては、光出力はちらつきを感じないものであること』には対応しておりません。足元灯、表示灯、常夜灯の他『陳列物照射用』『一般家庭やオフィス等において長時間、人が照明目的に使用しないもの』としてお使いください。

増幅器内蔵電源



品番表記 **OT150/100-242/24 DIM P 150W G3 K**
出力電力 駆動電圧

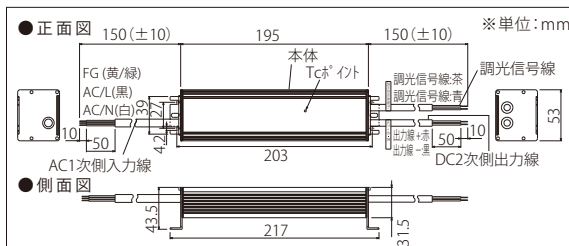

オスラム シリーズ ・1台2役。コンパクトサイズのPWM調光対応電源



モデル名	入力電圧範囲	入力電流		定格出力電圧	最大出力電力	最大出力電流	寸法W×H×D(mm)	重量	使用温度
OT150/100-242/24 DIM P 150W G3 K	AC90 ~266V	1.69A (AC100V時)	0.82A (AC200V時)	DC24V	150W	6.25A	217×53×43.5	670g	-40℃~50℃

TDKラムダ社製 トランス

非防水電源



エイチダブルエス

HWS シリーズ

品番表記 **HWS 30A - 12/A**
シリーズ名 出力電力 駆動電圧

- 鉛フリーをはじめとしたRoHS指令対応
- 最適設計により従来品比50%の小型化
- FA計測分野に対応する2Uラックマウント搭載可能
- 活電端子ネジを覆うと共にネジ脱落も防止する安全端子
- 用途によって選べるオープンタイプとカバーつきタイプ
- 電気用品安全法準拠

モデル名	HWS 30A -12/A	HWS 30A -24/A	HWS 50A -12/A	HWS 50A -24/A	HWS 100A -12/A	HWS 100A -24/A	HWS 150A -12/A	HWS 150A -24/A	HWS 300 -12	HWS 300 -24	HWS 600 -12	HWS 600 -24	
入力	入力電圧範囲	AC 85V~265V		AC 85V~265V		AC 85V~265V		AC 85V~265V		AC 85V~265V		AC 85V~265V	
	入力電流(AC100V時)	0.65A		0.65A		1.3A		1.9A		4.1A		8.1A	
	入力電流(AC200V時)	0.4A		0.35A		0.65A		0.95A		2.1A		3.9A	
出力	定格出力電圧	DC12V	DC24V	DC12V	DC24V	DC12V	DC24V	DC12V	DC24V	DC12V	DC24V	DC12V	DC24V
	最大出力電力	30.0W	31.2W	51.6W	52.8W	102.0W	108.0W	156.0W		324W	336W	636W	648W
	最大出力電流	2.5A	1.3A	4.3A	2.2A	8.5A	4.5A	13A	6.5A	27A	14(16.5)A	53A	27(31)A
寸法 W×H×D(mm)	114×82×31.5		144×82×31.5		184×82×33		182.5×82×42		192×82×61		196×82×100		
重量	200g		260g		420g		470g		1000g		1600g		
使用温度/使用湿度	-10~70℃/30~90%RH								-10~70℃/10~90%RH				
冷却方法	自然空冷								ファンあり				

定電流電源



品番表記 **ELC 12-18-R70**
シリーズ名 タイプ名



廃番予定 イーエルシー ELC シリーズ

- IP66規格(防塵・防滴)対応
- IEC61000-3-2 クラスC準拠(照明機器用高調波規格)
- ※ELC50,90で対応
- PSEマーク

※製品の詳細につきましては、メーカーホームページをご参照ください。
<https://product.tdk.com/info/ja/products/power/switching-power/ac-dc-converter/catalog.html>

モデル名	ELC12-18-R70	ELC90-130-R70	
入力	入力電圧範囲	AC 90~265V	AC 90~305V
	入力電流(AC100V時)	0.28A	1.13A
	入力電流(AC200V時)	0.18A	0.56A
出力	出力電圧範囲	3~18VDC	50~130VDC
	最大出力電力	12.6W	91W
	定格出力電流	0.70A	0.70A
寸法 W×H×D(mm)	122×27.2×36.5	253×40.2×45.5	
重量	230g	830g	
使用温度/使用湿度	-10~60℃/15~90%RH	-25~50℃/15~90%RH	

<注意事項> ※1 PSE(電気用品安全法)で定める『一般照明としてエル・イー・ディーを使用するものにあつては、光出力はちらつきを感じないものであること』には対応しておりません。足元灯、表示灯、常夜灯の他『陳列物照射用』『一般家庭やオフィス等において長時間、人が照明目的に使用しないもの』としてお使いください。

ライトパネル

写真	型番	備考	ページ
	イルミスα イルミスアルファ	[12V屋内フレームレスタイプ] 6,500K ○ 5,000K ○ 4,000K ○ 3,000K ●	P43
	イルミスRGB イルミスアールジービー	[24Vフルカラー屋内フレームレスタイプ] フルカラー ●	
	SL70R エスエル70アール	[12V屋内フレームタイプ] 6,500K ○ 5,000K ○ 4,000K ○ 3,000K ●	P44
	SO100 エスオー 100	[12V防水フレームタイプ] 6,500K ○ 5,000K ○ 4,000K ○ 3,000K ●	P45
	SO300 エスオー 300	[12V防水フレームタイプ] 6,500K ○ 5,000K ○ 4,000K ○ 3,000K ●	P46
他サービス等			
	サインボード制作サービス(ネオンタイプ・チャンネルタイプ)		P47 ・ 48
	ノイフレックス		P49
	LED配置見積りサービス		P50
	LED組み込みサービス		P51
	NEW 電子黒板		P52
	ケーブル・配線部材		P53
	光学特性・マークについて		P54
	製品保証		P55
	会社概要		P56

※記載内容は、改良その他により予告なく変更する場合がありますので、あらかじめご了承ください。

屋内フレームレスタイプ

イルミスα

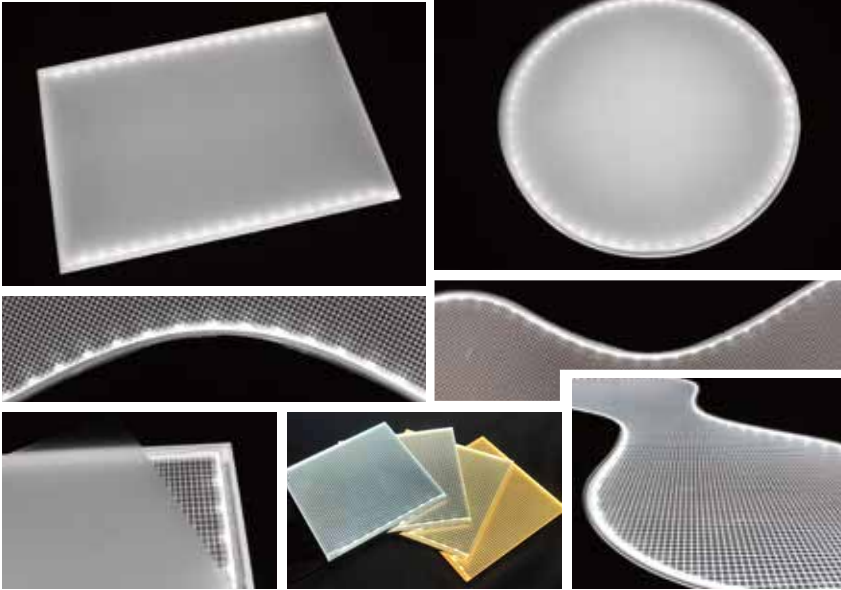

イルミスRGB

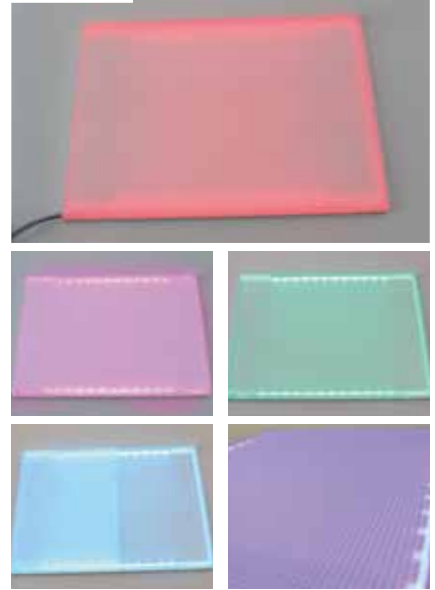

屋内タイプ **ガイドフレームがなく多様な形に製作可能**

イルミスα 屋内 DC12V 1年保証 PWM調光

イルミスアルファ

- ・厚さ：6.8mm
- ・色温度：3,000K/4,000K/5,000K/6,500K

■ **全てカスタムサイズとなります。**
 外寸最小：100mm×100mm、円形Φ150mm
 外寸最大：1200mm×2400mm、円形Φ1180mm

参考サイズ	外寸 (mm)	厚み (mm)	重さ (kg)	LED	参考照度 (Lux)	消費電力	消費電流
A4	210×297	6.8	0.5	1L	5000	4W	0.3A
A3	297×420	6.8	1	1L	4000	6W	0.5A
A2	420×594	6.8	2	2L	5200	17W	1.4A
A1	594×841	6.8	3.5	2L	4200	24W	2A
A0	841×1189	6.8	8	2L	3000	34W	2.8A
B4	257×364	6.8	0.8	1L	4500	5W	0.4A
B3	364×515	6.8	1.5	2L	8000	15W	1.25A
B2	515×728	6.8	2.5	2L	5500	21W	1.75A
B1	728×1030	6.8	5	2L	4000	30W	2.5A
B0	1030×1456	6.8	10	2L	2800	42W	3.5A

※色温度指定がない場合、約6500Kとなります (オプション: その他、色温度指定可能)

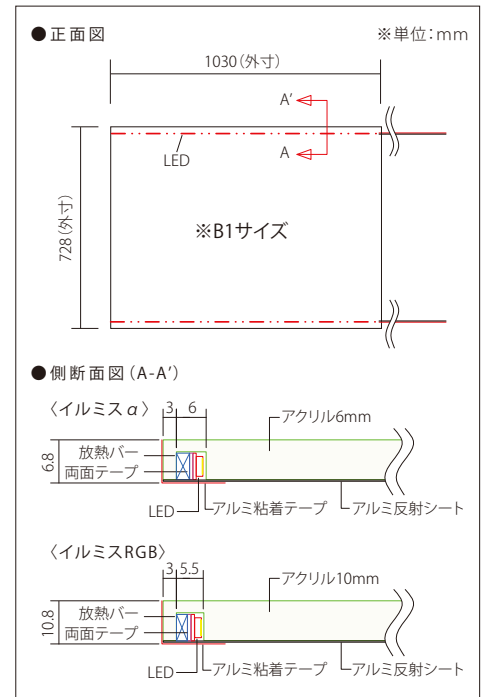

イルミスRGB 屋内 DC24V 1年保証 PWM 3ch調光

イルミスアールジービー

- ・厚さ：10.8mm

■ **全てカスタムサイズとなります**
 外寸最小：100mm×100mm 外寸最大：1200mm×2400mm

参考サイズ	外寸 (mm)	厚み (mm)	重さ (kg)	LED	消費電力	消費電流
A4	210×297	10.8	0.5	1L	4W	0.16A
A3	297×420	10.8	1	1L	6W	0.25A
A2	420×594	10.8	2	2L	17W	0.7A
A1	594×841	10.8	3.5	2L	24W	1.0A
A0	841×1189	10.8	8	2L	34W	1.4A
B4	257×364	10.8	0.8	1L	5W	0.2A
B3	364×515	10.8	1.5	2L	15W	0.63A
B2	515×728	10.8	2.5	2L	21W	0.88A
B1	728×1030	10.8	5	2L	30W	1.25A
B0	1030×1456	10.8	10	2L	42W	1.75A



屋内フレームタイプ



※写真はイメージです

屋内タイプ 厚さ25mmのスリムタイプのパネル

SL70R

屋内 DC12V 1年保証 PWM調光

エスエル70アール

- 色温度：3,000K/4,000K/5,000K/6,500K
- フレームカラー：シルバー
- ※ブラック&ホワイトフレームの製作も可能です。塗装料金、納期等はお相談ください。

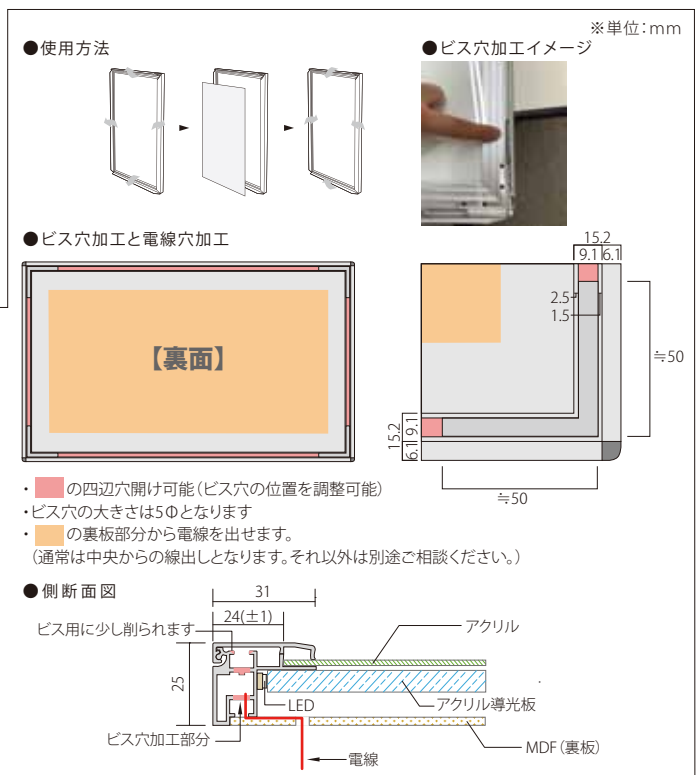
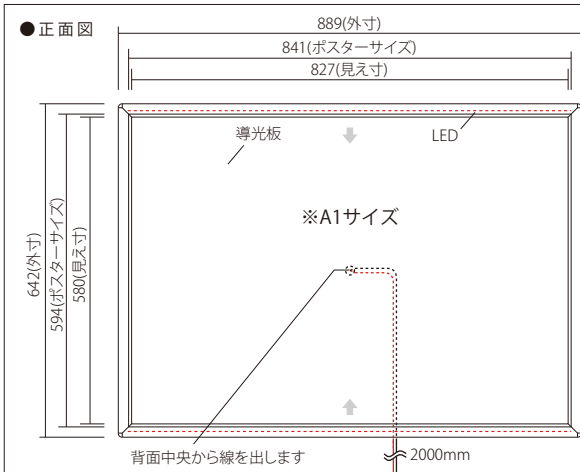

■全てカスタムサイズとなります。※外寸最小:258mm×345mm 最大:1200mm×3000mm

参考サイズ	外寸(mm)	ポスターサイズ(mm)	見え寸(mm)	厚み(mm)	フレーム幅(mm)	重さ(kg)	LED	参考照度(Lux)	消費電力	消費電流
A4	258×345	210×297	196×283	25	31	1	1L	5000	4W	0.3A
A3	345×468	297×420	283×406	25	31	2	1L	4000	6W	0.5A
A2	468×642	420×594	406×580	25	31	4	2L	5200	17W	1.4A
A1	642×889	594×841	580×827	25	31	7	2L	4200	24W	2A
A0	889×1237	841×1189	827×1175	25	31	13.4	2L	3000	34W	2.8A
B4	305×412	257×364	243×350	25	31	2	1L	4500	5W	0.4A
B3	412×563	364×515	350×501	25	31	3	2L	8000	15W	1.25A
B2	563×776	515×728	501×714	25	31	5	2L	5500	21W	1.75A
B1	776×1078	728×1030	714×1016	25	31	10	2L	4000	30W	2.5A
B0	1078×1504	1030×1456	1016×1442	25	31	20	2L	2800	42W	3.5A

※色温度指定がない場合、約6500Kとなります(オプション:その他、色温度指定可能)

防水フレームタイプ



※写真はイメージです

防水タイプ 天井、壁、スタンド型に適用できる屋外使用可能なシングルフレームタイプ

SO100



エスオー100

- ・ロック機能付き
 - ・色温度：3,000K/4,000K/5,000K/6,500K
 - ・フレームカラー：シルバー
- ※ブラック&ホワイトフレームの製作も可能です。
塗装料金、納期等はお相談ください。

●使用方法

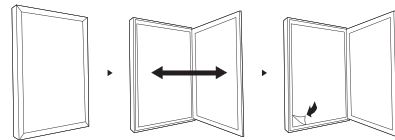

※単位:mm

●ビス穴加工と電線穴加工

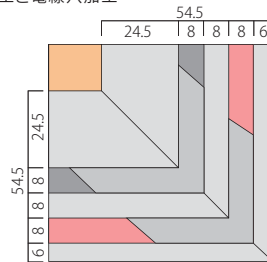

●ビス穴加工イメージ



●展開図

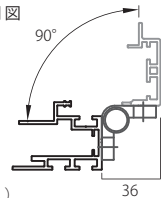

- ・■の四辺穴開け可能 (ビス穴の位置を調整可能)
- ・ビス穴の大きさは5Φとなります
- ・■の裏板部分から電線を出せます。
(通常は中央からの線出しとなります。それ以外は別途ご相談ください。)

●側断面図

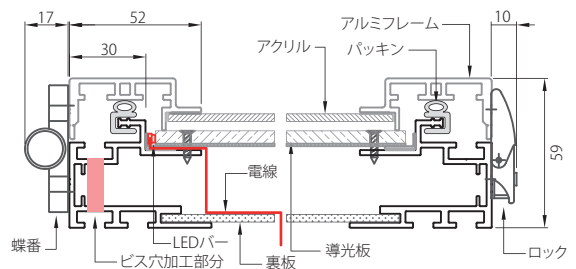

●正面図

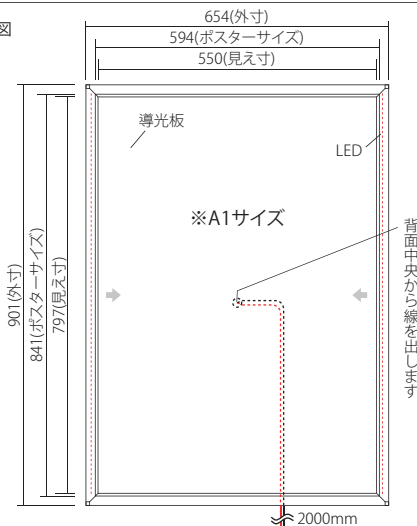

■全てカスタムサイズとなります。※外寸最小：270mm×357mm 最大：1650mm×3000mm

参考サイズ	外寸 (mm)	ポスターサイズ (mm)	見え寸 (mm)	厚み (mm)	フレーム幅 (mm)	重さ (kg)	LED	参考照度 (Lux)	消費電力	消費電流
A2	480×654	420×594	376×550	59	52	9	2L	5200	19W	1.56A
A1	654×901	594×841	550×797	59	52	13	2L	4200	26W	2.16A
A0	901×1249	841×1189	797×1145	59	52	21	2L	3000	36W	3A
B3	424×575	364×515	320×471	59	52	6	2L	8000	17W	1.38A
B2	575×788	515×728	471×684	59	52	10	2L	5500	22W	1.86A
B1	788×1090	728×1030	684×986	59	52	17	2L	4000	31W	2.58A
B0	1090×1516	1030×1456	986×1412	59	52	28	2L	2800	41W	3.42A

※色温度指定がない場合、約6500Kとなります (オプション: その他、色温度指定可能)

防水フレームタイプ



※写真はイメージです

防水タイプ 壁、スタンド型に適用でき屋外使用可能

SO300

エスオー300



- ・ロック機能付き
 - ・油圧ダンパー取付け可能(外寸サイズ400mm以上)
 - ・色温度:3,000K/4,000K/5,000K/6,500K
 - ・フレームカラー:シルバー
- ※ブラック&白フレームの製作も可能です。
塗装料金、納期等はお相談ください。

●使用方法

※単位:mm

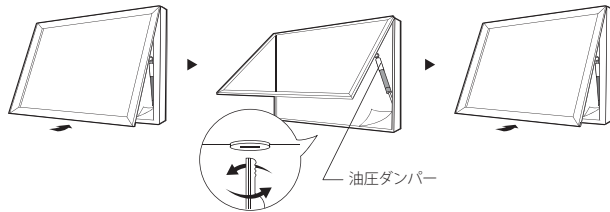

●ビス穴加工と電線穴加工

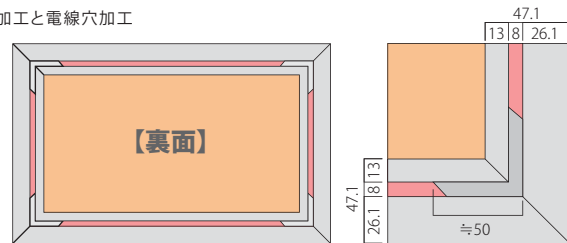

- ・ の四辺穴開け可能(ビス穴の位置を調整可能)
- ・ビス穴の大きさは5Φとなります
- ・ の裏板部分から電線を出せます。
(通常は中央からの線出しとなります。それ以外は別途ご相談ください。)

●側断面図

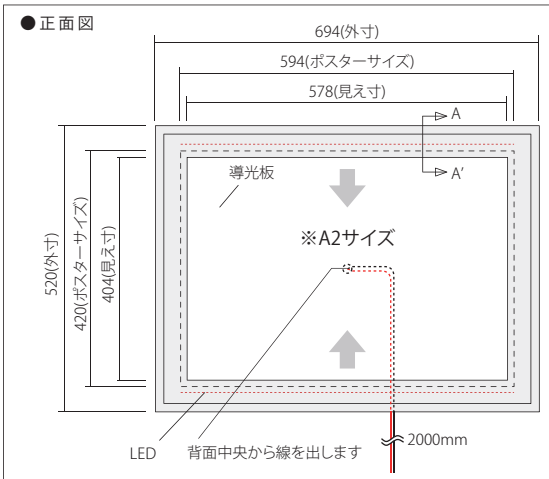
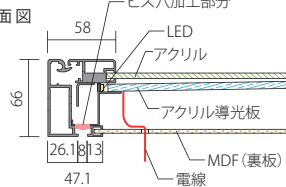

■全てカスタムサイズとなります。※外寸最小：350mm×450mm 最大：1650mm×3000mm

参考サイズ	外寸 (mm)	ポスターサイズ (mm)	見え寸 (mm)	厚み (mm)	フレーム幅 (mm)	重さ (kg)	LED	参考照度 (Lux)	消費電力	消費電流
A2	520×694	420×594	404×578	66	58	12	2L	5200	19W	1.62A
A1	694×941	594×841	578×825	66	58	19	2L	4200	27W	2.22A
A0	941×1289	841×1189	825×1173	66	58	30	2L	3000	37W	3.06A
B3	464×615	364×515	348×499	66	58	11	2L	8000	17W	1.44A
B2	615×828	515×728	499×712	66	58	17	2L	5500	23W	1.92A
B1	828×1130	728×1030	712×1014	66	58	25	2L	4000	32W	2.64A
B0	1130×1556	1030×1456	1014×1440	66	58	39	4L	2800	72W	6A

※色温度指定がない場合、約6500Kとなります(オプション:その他、色温度指定可能)

サインボード制作サービス

フルオーダーでオリジナルデザインを製作致します

※制作の都合上、やむを得ずサイズ等を変更していただく場合がございます
 お客様よりご送信いただいたデータをもとに、イメージに近いサインボードを製作致します
 ご注文後は納品まで全てお任せください

ネオンタイプと
 チャンネルタイプの
 組み合わせで
 自由にアレンジ

●ネオンタイプ+チャンネルタイプ複合



ネオンタイプ
 チャンネルタイプ



●ネオンタイプ単独



次ページに仕様詳細がございます。その他項目につきましてもお気軽にお問合せ下さい

広角LEDモジュール
 標準LEDモジュール
 効果照明
 演出モジュール
 電源類
 ライトパネル
 他サービス等

〈お見積りから製品出荷まで／ネオンタイプ・チャンネルタイプ 共通〉

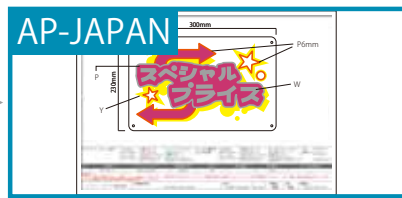
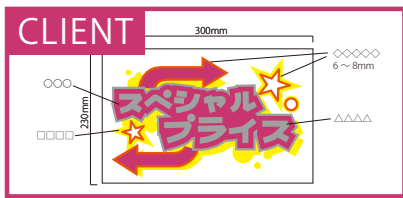

①ロゴ・文字寸法が判るようにイメージデータ(AIファイル・イラストレーターで開けるデータ推奨)をご送付ください
※画像(FAX等のスキャンデータ)は概算となり、正確に製作できない場合がございます

②お客様よりいただいたデータをもとに、完成イメージデータを作成いたします
受注後、価格、納期、消費電力をご連絡いたします
確認後、変更がない場合はご発注ください

③完成後、納品いたします。

新しくも懐かしさを感じる風合いをLEDで演出

ネオンタイプ



下枠内の仕様をご選択いただけます

【ネオンボードカラー】		【チューブ幅】
<p>カラーLED+カラーシリコン</p> <ul style="list-style-type: none"> ● レッド ● ピンク ● ローズピンク ● オレンジ ● イエロー ● レモンイエロー ● グリーン ● ブルー ● アイスブルー ● パープル ● 電球色 ○ 白色 	<p>カラーLED+ホワイトシリコン</p> <ul style="list-style-type: none"> ● レッド ● ピンク ● ローズピンク ● オレンジ ● イエロー ● レモンイエロー ● グリーン ● ブルー ● アイスブルー ● パープル 	<ul style="list-style-type: none"> ● 6mm ● 7mm ● 8mm ● 10mm ● 12mm
<p>消灯時</p> <p>点灯時</p>	<p>消灯時</p> <p>点灯時</p>	

【最大製作サイズ】2300×1100mm / 【アクリル板厚さ】8mm / 【ダボ穴サイズ】Φ6mm

■断面図

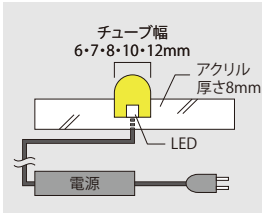

■浮かし加工 (オプション)

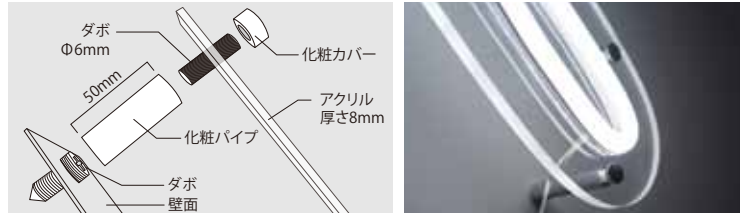

側面発光や小型サイズも製作可能

チャンネルタイプ

下枠内の仕様をご選択いただけます



【側面カラー】	【LEDカラー】
<p>不透明</p> <ul style="list-style-type: none"> ○ ホワイト ● ブラック 	<ul style="list-style-type: none"> ○ 白 ● 電球色
<p>半透明</p> <ul style="list-style-type: none"> ○ ホワイト ● レッド ● イエロー ● ブルー ● パステルイエロー ● パステルグリーン ● パステルピンク ● パステルパープル ● パステルブルー 	<p>【発光面】</p>
<p>【縁】</p> <ul style="list-style-type: none"> なし あり 	

■側面図

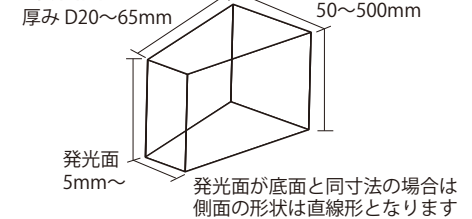

■断面図

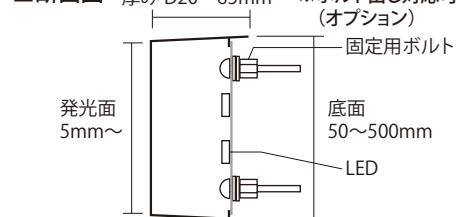

【基本製作サイズ】500×500×D:65mm以内 ※基本製作サイズ以上はご相談ください

※LEDの一部に不具合があった場合には、その部分(文字)の代替品をお送り致します。取換え工事費等は保証対象外となります。

ノイフレックス



ライン装飾以外に大型対象物にも設置可能な標準タイプ

ノーマル ノイフレックス NORMAL NEU FLEX

品番表記 **NFUNM - 100V**
シリーズ名 駆動電圧

モデル名	カラー	入力電圧	消費電力	照射角度	LED	チップ間隔	チップ数 (m/pcs)	断面寸法 W×H(mm)	最大接続長 コンバーター	最大連結長
NFUNM-100V	W/WW/R/G/B	100V	6W/m	120°	2835	8.2mm	120球	15.3×25.5	8A-50m	30m

※1m毎に±5mmの誤差があります

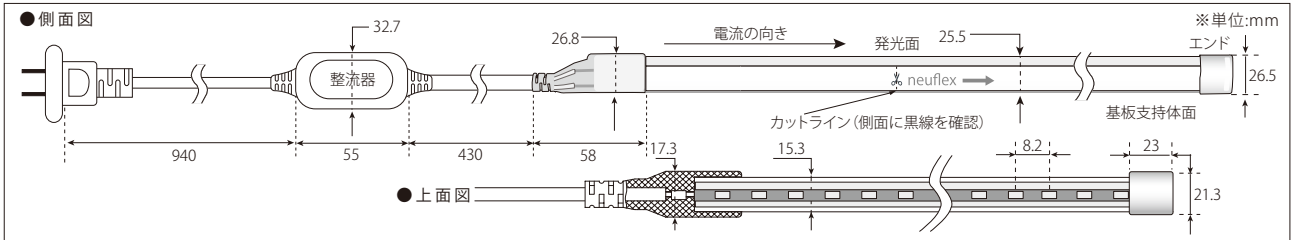

NORMAL NEU FLEXパーツ(別売り)

100V用8A電源コードセット

セット内容:1500mmコンセントケーブル、電源ピン、エンドキャップ

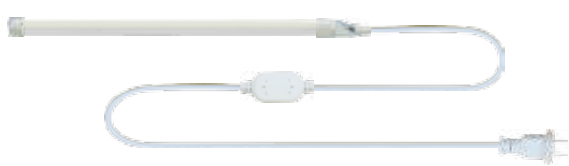

品番: UNMPCA-3SET

ミニチャンネル50mm

サイズ:50×12×15mm



品番: UNMCN-50

チャンネル1000mm

サイズ:1000×12×15mm



品番: UNMCN-1000



ネオンサインに代わるフレキシブルなLEDライト、やや幅の細いタイプ

ミニ ノイフレックス MINI NEU FLEX

品番表記 **NFUMI - 100V**
シリーズ名 駆動電圧

モデル名	カラー	入力電圧	消費電力	照射角度	LED	チップ間隔	チップ数 (m/pcs)	断面寸法 W×H(mm)	最大接続長 コンバーター	最大連結長
NFUMI-100V	W/WW/R/G/B	100V	6W/m	120°	2835	8.2mm	120球	11×16.5	8A-50m	30m

※1m毎に±5mmの誤差があります

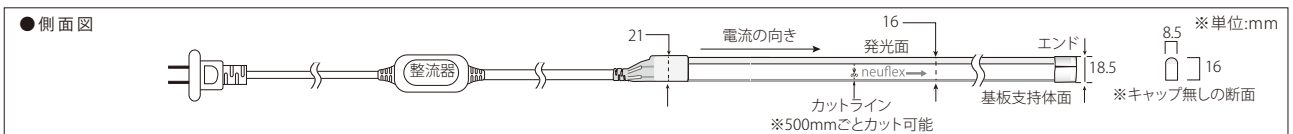

MINI NEU FLEXパーツ(別売り)

100V用8A電源コードセット

セット内容:1500mmコンセントケーブル、電源ピン、エンドキャップ

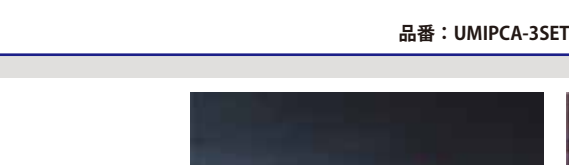

品番: UMIPCA-3SET

ミニチャンネル50mm

サイズ:50×12×15mm



品番: UMICN-50

チャンネル1000mm

サイズ:1000×12×15mm



品番: UMICN-1000



<注意事項> 製品の仕様は予告なく変更になる場合がございますので、予めご了承下さい。

LED配置見積りサービス

専門部署にて適切な製品を図面に配置致します

※AP-JAPAN製品に限ります。製品の詳細は取扱説明書をご確認ください。

CLIENT

ご依頼

下記仕様や図面データを営業担当又はinfo@ap-japan.jpへ、ご送信ください。
FAX等のスキャンデータは画像からの概算となるため、LEDモジュールの配置が合わない場合があります。
LED種別・発光色について、ご希望に添えない場合はご相談させていただきます。

配置可能部分をご指定ください ▶ ピッチ間隔・個数算出条件となります

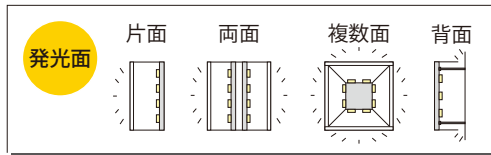
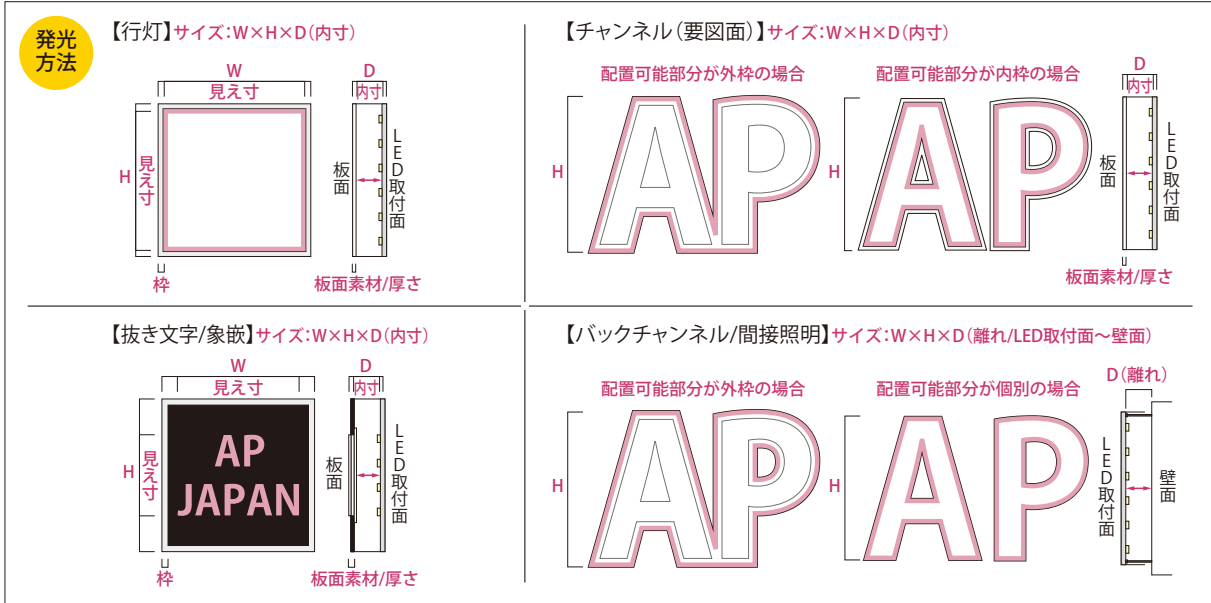

発光条件をご指定ください ▶ 製品選定条件となります

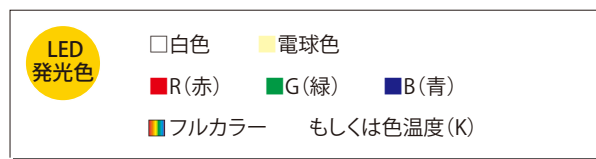
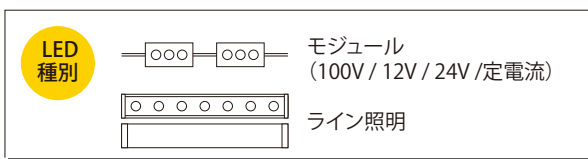

AP-JAPAN

配置図作成

電源類や注意事項などの概要も合わせて掲載致します

制作目安
1日~

CLIENT

完成配置図確認

確認後、変更がない場合はご発注ください

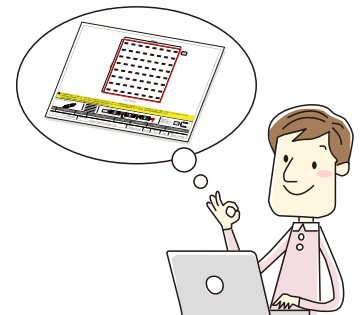

お気軽にお問合せ下さい

広角LEDモジュール
標準LEDモジュール
効果照明
演出モジュール
電源類
ライトパネル
他サービス等

LED組み込みサービス

看板施工の補助作業まで当社が請け負います

※LEDは、AP-JAPAN製品に限ります。

CLIENT ご依頼

設置前の作業を軽減したい
同仕様が複数ある、サイズが大きい、
現場での作業時間を短縮したい…等の
モジュール取付け前のお悩みをご相談ください

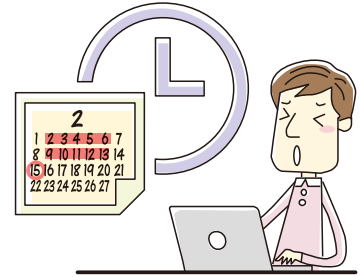

AP-JAPAN モジュール組み込み、コードの結束、末端部加工、防水処理もおまかせください



行灯サイン
チャンネルサイン
モジュール貼付け



CLIENT

あとは取付場所へセットするだけ!
煩雑な作業が省けます!看板施工のお手伝いもさせていただきます

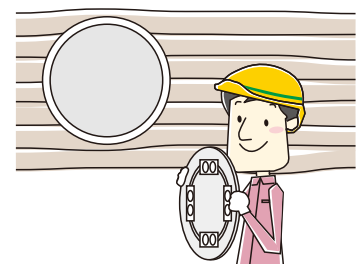

お気軽にお問合せ下さい

NEW 電子黒板

REGZA



Google EDLA認証取得の4K電子黒板!

- ・65V型に加え、75V型もラインナップ
- ・高輝度500cd/m²で午後の授業の見えづらさを解消
- ・ディスプレイ表面を微細な凹凸に加工したノングレアで映り込みを軽減
- ・音声実用最大出力50W (15W×2+20W) で聞こえづらさを解消
- ・Google EDLA認証取得により、お手持ちのスマホやタブレットのような使用感
- ・ストレスを感じにくい追尾性の高い書き心地
- ・パソコンやタブレットからのファイル使用に、特定のアプリや追加の端末機器が不要



電子黒板機能 5つのポイント

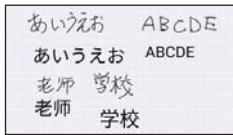

手書き文字の自動テキスト化 (日本語/英語/中国語 対応)



ホワイトボードの背景選択が可能



ディスプレイ画面の内容をQRコードから個人端末に即時共有



Googleドライブと連携した画像データや定規類の図形ツール機能が充実



発表などに役立つタイマー機能と投票機能

で・き・る ICT授業のポイント

アプリケーション



Google EDLA認証を取得し、Google PlayストアやGoogle Workspace for Educationなどを搭載



Google Play プロテクトでアプリの安全性を確認でき、ダウンロードも安心



Chromeブラウザも使用できるため、スライドやスプレッドシートなども編集可能

ディスプレイ表示・録画録音機能



AirPlayとミラーキャストに対応^{*1}しており、スマホやタブレット、ノートパソコンの画面をレグザキャンパスに表示可能
また、複数端末の画面^{*2}を同時にレグザキャンパスにミラーリング可能^{*3}
^{*1*}3 対応OS: Windows10 / Windows11, Mac11以上, Android4.1以上, iOS11以上
^{*2} 複数端末の画面: 2024年中に9画面対応予定



ビデオ会議などのディスプレイ画面の録画や、内蔵マイクを介した会話などの録音もでき、データはローカルやクラウドに保存可能

その他端末特徴

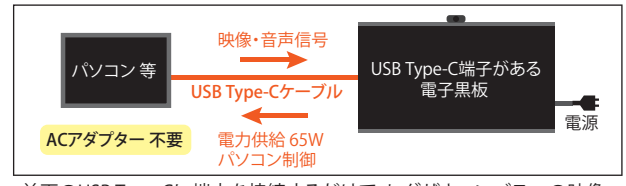

前面のUSB Type-Cに端末を接続するだけで、レグザキャンパスへの映像・音声データ送信と、レグザキャンパスからの給電がケーブル1本で可能



同一ネットワーク内であれば、島しょ間などでもレグザキャンパス間の画面が共有でき、遠隔拠点との会議が可能

低消費電力のエコモード [*] を搭載	型番	TD-E657TS (新機種)	TD-E757TS (新機種)	TD-E656TS (前機種)
[*] エコモード設定時は、画面の明るさが暗くなります。	消費電力	290W	380W	280W
	エコモード時の消費電力	80W	140W	エコモード無し

<REGZA 4K液晶モニター 仕様>

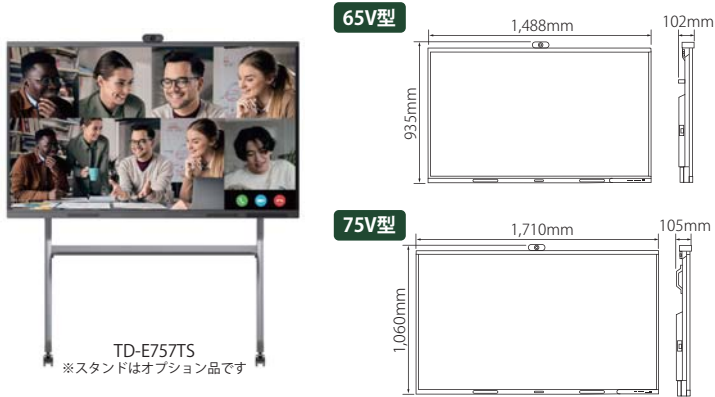

型番: TD-B650N (画面サイズ65V)		入力端子	HDMI	HDMI入力4系統(eARC/ARC: HDMI入力のみのみ対応)
電源	AC100V 50/60Hz共用	USB	USB3.0、定格出力: DC 5V 900mA MAX	
消費電力	191W (電源待機時0.4W)	映像処理エンジン	レグザエンジンZR	
幅×高さ×奥行 (スタンド付)	1453×891×318mm	ネット動画高画質	ネット動画ビューティ	
ベゼル幅	上左右3.3mm・下18.4mm・下+突起部26.4mm	HDR高画質	HDRオプティマイザー/HDR復元/HDRリアライザー	
重量 (本体+スタンド)	16.3kg+0.2kg	HDR対応	HDR10/HLG HDR/Dolby Vision/HDR10+(HDR 10+フォーマット対応)	
PanelType	ADS (IPS)	サウンドシステム/イコライザー	レグザパワーオーディオシステム	
最大輝度	350cd/m ²			
コントラスト比	1200:1			
音声出力	実用最大出力 20W			

※Windows, Windows10, Windows11は、Microsoft Corporationの米国及びその他の国における商標または登録商標です。 ※Google, Android, YouTube, YouTube Music及びYouTubeロゴはGoogle LLCの商標です。 ※Apple, AirPlay, iPad, iPhone, Macは、米国及びその他の国で登録されたApple Inc.の商標です。 ※USB Type-CはUSB Implementers Forumの商標です。 ※その他本リリースに記載されている社名・商品名・サービス名などはそれぞれ各社が商標として使用している場合があります。 ※本カタログの内容は、発行時点のものです。予告なしに変更される場合があります。

お気軽にお問合せ下さい

ケーブル・配線部材

※別売り

24V-TFL-10オプションパーツ

取付レール



①TOR-24VTFL-10-OR



②TOR-24VTFL-10R-C (透明)



③TOR-24VTFL-10R-HC (半透明)

取付クリップ

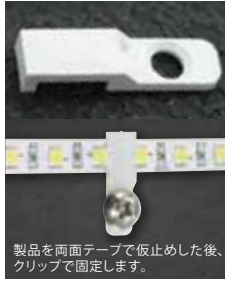

TOR-24VTFL

製品を両面テープで仮止めした後、クリップで固定します。

24V-TFL-R2/G2/B2・RGB2オプションパーツ

※24V-TFL-R/G・RGBにもご使用いただけます

取付レール



①TOR-24VTFL-RW-HC (半透明)
②TOR-24VTFL-RW-C (透明)

取付クリップ



品番:TOR-24VTFL L

製品を両面テープで仮止めした後、クリップで固定します。

スレーサ用ケーブル



XLR3ピン(DMX)ケーブル

配線部材



防水型圧着スリーブ



銅線用絶縁被覆付圧着スリーブ



絶縁被覆付圧着スリーブ



防水ピン端子



中継接続用コネクタ



ブレーカー用圧着端子



絶縁被覆付閉端接続子

コネクター



WFR-2(ダブルエアール-ツ)ワンタッチコネクター



WFR-3(ダブルエアール-スリー)ワンタッチコネクター



LC-TW(エルシー-ティーダブル)ライティングコネクター

収縮チューブ



複層型収縮チューブ(防水)



収縮チューブ(白)

ケーブル



平行線 4 芯

平行線 2 芯

平型ビニールコード (PSE対応)



キャプタイヤケーブル 他



信号線MVVS (0.2sq x 3c)

製品の詳細については弊社ホームページをご確認ください <http://www.ap-japan.jp/led>

●仕様及び素材は商品改良のため、予告なく変更することがありますので、都度、最新版を御確認ください。

広角LEDモジュール

標準LEDモジュール

効果照明

演出モジュール

電源類

ライトパネル

他サービス等

LEDとサインの関係

■内照サイン

画像はイメージです

サインの厚み(D)

LED配置ピッチ

厚い LED配置ピッチ: 広くなる
LED数量: 少なくなる↓
コスト: 下がる↓

薄い LED配置ピッチ: 狭くなる
LED数量: 多くなる↑
コスト: 上がる↑

■バックライトサイン

アクリル樹脂を取り付けた場合

アクリル樹脂がない場合

光の粒が目立ちにくい
照射する壁面の材質によっても光の映り方が大きく変わります

光の粒が目立つ

並列接続について

直列接続は、最大連結数までです。最大連結数を超える場合は、並列に接続してください。電線は、消費電流値から余裕をみた太さの物をご使用ください。

電源

~最大連結数

~最大連結数

最大連結数: 20g, 90個, -20°

色温度 (K = ケルビン) とは?

色温度とは、光源の色を表す尺度のことで、K(ケルビン)という単位を用います。値が低いと暖色系(赤~黄)、高くなると白系、更に高くなると寒色系(青白)の色を発します。

2000K 3200K 5500K 6500K 10000K

室内では3000~6500Kが一般的

色温度: 2500~3000K 電球色 / 3500K 温白色 / 4000K 白色 / 5000K 昼白色 / 6500K~8000K 昼光色

朝・夕日 電球(白熱灯) 日中の太陽 曇りの日 晴天の日陰

配光特性とは?

配光特性とは、光源から各方向への光度を測定し、光の分布を表したものです。照度曲線は、照明器具からの光がどの方向へ、どれだけの強さ(光度)で出ているのかを示すものです。

配光特性

照度曲線

マーク説明

推奨環境

屋内 屋外 屋外部分露出OK

駆動電圧

AC 100V DC 12V DC 24V DC 24V 調光対応 DC 12-24V DC 5V 定電流

照射角度

照射 40 照射 120 照射 150 照射 155 広角 165

IP等級表示

IP62 IP65 防水 IP66 防水 IP67 防水 IP68 防水

保証期間

1年保証 2年保証 3年保証

調光方式

位相調光 演出調光 SPI調光 PWM調光 3ch調光 DMX制御 DMX SPI 3chPWM 1chPWM DMX位相 同期可能

PSE ※4

PS E

※1 屋外内照とは、屋外に取付ける箱型看板の中に、設置する照明として使えるものことです。この製品は、防水機能はありますが、屋外露出では使用できません。
 ※2 位相調光は、電力を直接調節するために電流・電圧が周期的に変化しており、交流電源では影響を受けやすく、チラつき等が発生する場合があります(現場の安定状況にもよります)。
 ※3 演出調光は、専用コントローラーに予め内蔵されているプログラムのみになります。
 ※4 PSE(電気用品安全法)で定める『一般照明としてエル・イー・ディーを使用するものにあつては、光出力はちらつきを感じないものであること』には対応していません。足元灯、表示灯、常夜灯の他『陳列物照射用』『一般家庭やオフィス等において長時間、人が照明目的に使用しないもの』としてお使いください。

● 記載内容は、改良その他により予告なく変更する場合がありますので、あらかじめご了承ください。

電線規格とは?

■電流と電線の関係

電線名称・許容電流表

AWG	電線直径	電線断面積(sq)	許容電流
AWG26	—	0.14mm ²	2A
AWG24	—	0.2mm ²	3A
AWG22	—	0.3mm ²	4A
AWG20	—	0.5mm ²	5A
AWG18	1.0mm	0.75mm ²	7A
AWG16	1.2mm	1.25mm ²	12A
AWG14	1.6mm	2mm ²	17A
AWG12	2.0mm	3.5mm ²	25A
AWG10	2.6mm	5.5mm ²	33A

電流(A) 水量 水車に与える仕事量

電力(W) 水力

電線 水路

電圧(V) 落差

電線の直径が太いほど電気を流せる量(A)が大きくなります。

許容電流表は配線に使用する電線の呼び名を示したものです。AWGとはアメリカでの電線規格の名称です。日本では、電線直径(単線の太さ)と、SQ[スクエア](より線の太さ)が規格となります。許容電流は参考値のため保証値ではありません。メーカーにより誤差がありますので、必ず各メーカーにお問い合わせください。

演色性とは?

演色性を測る数値として、Ra(平均演色評価数)が用いられます。写真は演色性の違いを分かりやすく表現したイメージです。

Ra80以上のイメージ

Ra70以下のイメージ

料理の色だけでなく、人の肌色も美しく自然に見せる場所には演色性の高い照明をお勧めします。

演色性の低いLEDほど、色が沈んで見えます。

ルーメンとルクスの関係

■ルーメン(lm)

光源自体がどれだけの光を発しているかを示す単位です。

光は色々な方向に拡散!

全方向の光を合計する

① ② ③ ④ ⑤ ⑥ ⑦

+++++

=ルーメン

■ルクス(lx)

光源から離れた特定の場所に、どれだけの光が届いているかを示す単位です。光源と距離の範囲によってルクスは変化します。

ルクス値が大きい

ルクス値が小さい

明るい

あまり明るくない...

会社概要

Profile

社名	エーピー・ジャパン株式会社 (AP・JAPAN CO.,LTD.)		
代表取締役	池田 東全		
所在地	【仙台オフィス・モスショップ】 宮城県仙台市泉区加茂1-48-8 TEL 022-342-4507 FAX 022-342-4508	【東京オフィス】 東京都練馬区豊玉北3-25-2 TEL 03-5946-3144 FAX 03-5946-3146	
URL	【本社】 http://www.ap-japan.jp/ 【モスショップ】 http://shop.ap-japan.jp/		
会社設立	平成17年 3月		
資本金等	28,150千円(内、資本準備金 4,075 千円)		
決算期	1月31日		
主要取引銀行	仙台銀行 中央通支店／三井住友銀行 仙台支店／東邦銀行 仙台支店／日本政策金融公庫 仙台支店／みずほ銀行 池袋支店／武蔵野銀行 板橋支店／巢鴨信金 練馬支店／きらぼし銀行 江古田支店／七十七銀行 本店		
事業内容	電光掲示板及び電子広告板に関する企画、販売、広告、リース、アフターサービス並びに輸出入業務 LED 及びECO 並びにSDGs 関連商品の企画、製造、販売業務／建物及び店舗の企画、設計並びに外装、改装工事業務 M&A 事業／不動産事業		

Licence

屋外広告業	[登録年月日] 平成27年12月28日 [登録番号] 仙台市 第179号
宅地建物取引業	[免許年月日] 令和4年8月3日 [免許番号] 宮城県知事 (2) 第6405号

History

平成 17 年	3 月	仙台市青葉区本町に PNV(昼夜変換型マルチビジョン)の独占販売のため、エーピー・ジャパン株式会社設立 資本金 1,000 万円
	4 月	韓国 AP 電子と取引開始
	8 月	広域広告システム特許申請
平成 18 年	1 月	東京都渋谷区ハチ公前大外ビル屋上に PNV704(W)15m×(H)15m 設置
	8 月	屋外看板システムに関する実用新案申請
平成 19 年	1 月	みやぎ産業振興機構の推薦で東京国際フォーラムにて「ベンチャーフェア Japan 07」に推薦、出展
	2 月	中小企業基盤整備機構の推薦で東京丸ビルにて「ベンチャープラザファンド in Tokyo」に推薦、出展
	3 月	東北経済産業局の推薦で「トウホクビジネスマッチング in 東証アローズ」に推薦、参加発表
	6 月	みちのくベンチャーキャピタル主催の「ベンチャーセミナー」に推薦、参加発表
	9 月	「NHK ニュース 7」で、弊社ビジョンを使用した映像放送
	10 月	「第 24 回みやぎビジネスマーケット」に推薦、参加発表
平成 20 年	4 月	東京都港区新橋に PNV704(W)18.3m×(H)7.4m 設置 仙台市青葉区一番町フォーラス向いに世界最大のカラーコードを印刷した PNV704(W)7m×(H)5m 設置 日経新聞、日経 MJ、河北新聞にて紹介記事掲載
	5 月	KHB 放送にて同看板を紹介
平成 23 年	10 月	「仙台オフィス」仙台市泉区加茂に移転、アート事業部開始
平成 26 年	1 月	東京都港区新橋 PNV704 電光掲示板リニューアル (W)18.3m×(H)7.4m 22mm ピッチ LED 電光板設置
平成 29 年	4 月	M&A 事業開始
	8 月	不動産事業開始
	9 月	第 1 回無担保社債発行(引受先：東邦銀行)
平成 30 年	12 月	東京オフィス第 2 営業所開設
令和元年	6 月	韓国事務所開設
令和 2 年	10 月	第 2 回無担保社債発行(引受先：東邦銀行)
令和 3 年	3 月	第 3 回無担保社債発行(引受先：七十七銀行)
	4 月	日本初のテラモス専門ショップ「モスの杜」オープン(仙台)
	11 月	企業間連携による中小企業の課題解決事業 商品プレゼン会にてテラモスを PR
	11 月	プレゼン会の様子を河北新聞にて掲載
令和 4 年	12 月	ジェイアール名古屋タカシマヤにて開催された「北欧展 2021」にてテラモスを出店
	2 月	仙台市産業振興事業団ご支援のもとにテラモスを「東京インターナショナル・ギフト・ショー」に出展
	2 月	SDGs に取り組む、それに因んだ商品を取り扱う企業として ミヤギテレビ「OH! バンデス」にて取材 / 放映
	3 月	東京ビッグサイトで開催された「建築・建材展 2022」に LED× テラモス+α の コラボレーションでの出展
	5 月	阪急うめだ本店で開催された「北欧フェア 2022」にてテラモスを出店
	10 月	松坂屋上野店にて開催された「北欧展」にてテラモスを出店
	12 月	ジェイアール名古屋タカシマヤにて開催された「北欧展 2022」にてテラモスを出店
令和 5 年	5 月	阪急うめだ本店で開催された「北欧フェア 2023」にてテラモスを出店
	12 月	ジェイアール名古屋タカシマヤにて開催された「第 20 回記念・北欧展 2023」に テラモスを出店
令和 6 年	9 月	エーピー・ジャパン株式会社「SDGs」宣言
	10 月	電子黒板(REGZA) 販売代理店として販売開始



エーピー・ジャパン株式会社
AP-JAPAN CO.,LTD.

仙台オフィス・モスショップ

〒981-3122 宮城県仙台市泉区加茂 1-48-8
TEL 022-342-4507 / FAX 022-342-4508

東京オフィス

〒176-0012 東京都練馬区豊玉北 3-25-2
TEL 03-5946-3144 / FAX 03-5946-3146

[WEB]



[http://www.ap-japan.jp/
led/](http://www.ap-japan.jp/led/)

[Facebook]



[https://www.facebook.com/
APJAPAN.LED.MOSS](https://www.facebook.com/APJAPAN.LED.MOSS)

[Instagram]



[https://www.instagram.com/
apjapan2021/](https://www.instagram.com/apjapan2021/)

[X(旧 Twitter)]



[https://twitter.com/
apjapan2021](https://twitter.com/apjapan2021)